

# GARTEN 2022

Rasen- und Bodenpflege  
Strauch- und Baumpflege  
Be- und Entwässerung



# ERNEUT EIN TESTSIEGER!

## UNSER AKKU-RASENMÄHER

### GE-CM 36/36 Li.



### DAS EINHELL GARANTIE-VERSPRECHEN.

Wir entwickeln unsere Produkte, damit du alles möglich machen kannst. Dabei legen wir größten Wert auf Funktionalität, Sicherheit und Qualität. Das ist unser Versprechen und dafür stehen auch unsere verschiedenen Garantien.

- **30 Tage Geld-zurück-Garantie**  
Für 100%ige Zufriedenheit mit Deinem Power X-Change Gerät.
- **Power X-Change Akku-Garantie**  
Verlängerung der Garantiezeit für Power X-Change Akkus auf 2 Jahre.
- **Einhell 2+1 Produkt-Garantie**  
Verlängerung der Garantiezeit für Dein Einhell-Produkt auf 3 Jahre.

**3 JAHRE GARANTIE**  
EINHELL PRODUKTE  
BEI ONLINE-REGISTRIERUNG

**30 TAGE GARANTIE**  
GELD ZURÜCK  
BEI ONLINE-REGISTRIERUNG

**2 JAHRE GARANTIE**  
POWER X-CHANGE AKKUS  
BEI ONLINE-REGISTRIERUNG

**POWER X-CHANGE**

### SO GEHT'S:

Auf [einhell.de](http://einhell.de) **informieren**, im Kundenkonto **registrieren** und Garantie **beantragen**.  
Mehr Informationen unter [www.einhell.de/garantien](http://www.einhell.de/garantien)

[einhell.de](http://einhell.de)  
>>>



## POWER X-CHANGE

|  |          |                                      |    |
|--|----------|--------------------------------------|----|
| <b>Power X-Change   Das kompetenteste Akkusystem</b> | <b>6</b> | Akku-Hochheckenscheren               | 35 |
| Mähroboter   | 10       | Akku-Kettensägen                     | 36 |
| Benzin-Rasenmäher (Power X-Change Elektro-Start)     | 14       | Akku-Kettenschärfgerät               | 38 |
| Akku-Rasenmäher                                      | 15       | Akku-Laubbläser                      | 39 |
| Akku-Handrasenmäher                                  | 20       | Akku-Universalbläser                 | 41 |
| Akku-Universalstreuer                                | 20       | Akku-Laubsauger                      | 42 |
| Akku-Vertikutierer                                   | 21       | Akku-Gras- und Strauchscheren        | 44 |
| Akku-Bodenhacken                                     | 21       | Akku-Astsäge                         | 45 |
| Akku-Erdbohrer                                       | 22       | Akku-Astschere                       | 45 |
| Akku-Schneefräse                                     | 22       | Akku-Drucksprühgeräte                | 46 |
| Akku-Sensen  | 23       | Akku-Gürtel                          | 47 |
| Akku-Rasentrimmer                                    | 24       | Gas-Heißluftgenerator mit Akku       | 47 |
| Akku-Rasenkantenschneider                            | 27       | Akku-Gartenpumpe                     | 48 |
| Akku-Fugenreiniger                                   | 27       | Akku-Klarwasserpumpen                | 49 |
| Akku-Oberflächenbürste                               | 28       | Systemkoffer E-Case                  | 52 |
| Akku-Heckenscheren                                   | 30       | Zubehör Power X-Change               | 54 |
| Akku-Multitools                                      | 33       | E-Kickscooter ELMOTO KICK            | 57 |
| Akku-Hochentaster                                    | 34       | Der Akkuberater – Laufzeitentabellen | 58 |



## GARTENPFLEGE

|                               |           |  |           |
|-------------------------------|-----------|--|-----------|
| <b>Rasen- und Bodenpflege</b> | <b>62</b> | <b>Baum- und Strauchpflege</b>         | <b>81</b> |
| Mähroboter                    | 63        | Elektro-Heckenscheren                  | 83        |
| Elektro-Rasenmäher            | 65        | Benzin-Heckenschere                    | 84        |
| Benzin-Rasenmäher             | 66        | Akku-Gras- und Strauchscheren          | 85        |
| Hand-Rasenmäher               | 70        | Elektro-Hochentaster                   | 86        |
| Elektro-Vertikutierer/Lüfter  | 72        | Elektro-Hochheckenscheren              | 87        |
| Benzin-Vertikutierer          | 73        | Elektro-Multitool                      | 87        |
| Rasenwalze                    | 74        | Elektro-Kettensägen                    | 89        |
| Elektro-Fugenreiniger         | 74        | Benzin-Kettensägen                     | 90        |
| Streuwagen                    | 74        | Elektro-Kettenschärfgeräte             | 91        |
| Elektro-Rasentrimmer          | 75        | Zubehör Holzbearbeitung / Benzingeräte | 91        |
| Benzin-Rasentrimmer           | 76        | Elektro-Laubsauger                     | 92        |
| Benzin-Multitool              | 76        | Gartenhäcksler                         | 93        |
| Benzin-Sensen                 | 77        | Elektro-Walzenhäcksler                 | 93        |
| Benzin-Bodenhacken            | 79        |  |           |
| Elektro-Bodenhacken           | 80        |  |           |



## WASSERTECHNIK

|  |           |  |     |
|--|-----------|--|-----|
| <b>Entwässerung / Bewässerung / Hausversorgung</b> | <b>94</b> | Oberflächenpumpen Plus                   | 108 |
| Aquasensor-Klarwasser-Pumpe                        | 98        | Gartenpumpen Plus                        | 110 |
| Aquasensor-Schmutzwasser-Pumpen                    | 99        | Gartenpumpen                             | 112 |
| 2in1-Kombipumpen                                   | 100       | Automatische Haus- und Gartenpumpen Plus | 114 |
| ECO-Tauchpumpen Schmutzwasser/Klarwasser           | 102       | Automatische Haus- und Gartenpumpen      | 115 |
| Schmutzwasserpumpen                                | 102       | Hauswasserwerke Plus                     | 116 |
| Klarwasserpumpen                                   | 104       | Hauswasserwerke                          | 118 |
| Regenfasspumpe                                     | 105       | Benzin-Wasserpumpen                      | 119 |
| Tauchdruckpumpen                                   | 106       | Zubehör Oberflächenpumpen                | 121 |
| Tiefbrunnenpumpen                                  | 107       |  |     |

|                              |            |
|------------------------------|------------|
| <b>Zubehör / Ersatzteile</b> | <b>122</b> |
| <b>Verkaufunterstützung</b>  | <b>132</b> |

|                |            |
|----------------|------------|
| <b>Service</b> | <b>134</b> |
|----------------|------------|

# EINHELL IST GOLD PARTNER

# DES FC BAYERN MÜNCHEN!



## MIA SAN PARTNER. EINHELL UND DER FC BAYERN MÜNCHEN.

Auf der Suche nach einem Partner, für den Leistung und Ausdauer genauso wichtig sind, wie für uns, der Power und Flexibilität schätzt und konsequent seine Ziele verfolgt, sind wir fündig geworden: Ab August 2021 ist **Einhell als Gold Partner zum Home & Garden Expert des FC Bayern** berufen. Ob auf dem Platz oder rund um die Allianz-Arena: Seid dabei, wenn wir mit den Werkzeugen und Gartengeräten aus unserem Power X-Change Akkusystem spannende Projekte umsetzen, damit die Spieler auf dem Rasen alles möglich machen können.



*"Wir brauchen Menschen an unserer Seite, die lieben, was sie tun. Die ihre Technik beherrschen. Die uns weiterbringen. Wir brauchen einen Partner, mit dem wir jede Mission möglich machen. Und da kann es nur einen geben."*

Oliver Kahn, Vorstandsvorsitzender der FC Bayern München AG

## EINE PARTNERSCHAFT. AUF AUGENHÖHE.

Die Menschen begeistern, indem man jeden Tag alles gibt. Sich als Team mit Leistung und Ausdauer jeder Herausforderung stellen. Und dadurch mit der eigenen Technik und Kompetenz zu überzeugen wissen. Einhell und den FC Bayern verbindet nicht nur die Liebe zur Heimat im Herzen Bayerns, sondern vor allem gemeinsame Werte und dasselbe Mindset. Als Team hinter dem FC Bayern Team sind wir nun als Official Home and Garden Expert des Vereins, die Experten und MöglichMacher für einen reibungslosen Spiel- und Trainingsbetrieb.

**Leistungsstarker MöglichMacher trifft auf deutschen Rekordmeister. Die Mission? Enabling the Next Level!**

# AKKU-KOMPETENZ. DIE ÜBERZEUGT. IMMER WIEDER.

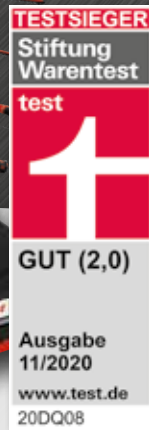

*"Wir sind unglaublich stolz, dass wir uns im Rennen mit hochkarätigsten Wettbewerbern behaupten und unsere Akku-Kompetenz klar unter Beweis stellen konnten. Wir sind Akku-Testsieger."*

Andreas Kroiss, CEO Einhell Germany AG

## WIR SIND TESTSIEGER. BEI STIFTUNG WARENTEST.



Der Testsieg geht an: Einhell!  
Im Vergleichstest von Stiftung Warentest (Ausgabe 11/2020) mit acht Akkus aus acht verschiedenen Akku-Plattformen setzte sich der 2,0 Ah Akku aus dem Power X-Change Akkusystem von Einhell gegen eine starke Konkurrenz durch. Unser Akku überzeugte dabei in puncto Haltbarkeit, Handhabung und Sicherheit. Nachdem wir bereits bei vorherigen Tests von Stiftung Warentest mit Power X-Change Geräten mit

Bestnoten abgeschnitten haben, freut es uns sehr, dass einer unserer Akkus, auf deren Entwicklung und Weiterentwicklung wir ganz besonderen Wert legen, den Testsieg eingefahren hat. Das bestätigt uns in unserer Entscheidung, unsere Expertise seit Jahren im Bereich der Akku-Technologie zu bündeln, um die führende Rolle unseres Power X-Change Akkusystems weiter auszubauen.



## KABELLOSE FREIHEIT FÜR WERKZEUG UND GARTEN.

**Endlich keine zu kurzen oder durchtrennten Kabel mehr.**

Wenn man sich nicht mehr um zu kurze Verlängerungskabel oder ausreichende Steckdosen sorgen muss. Wenn das Gerät zum Projekt kommt, statt anders herum. Wenn man einfach den Akku einklickt und es direkt losgehen kann, egal ob Rasenmäher, Bohrhammer oder Nass-Trockensauger. Dann ist es das Gefühl kabelloser Freiheit.



## MODERNSTE TECHNIK. BEWÄHRTE QUALITÄT.

**Für besonders lange Freude an deinem Gerät.**

Als Herzstück der Power X-Change Plattform werden für unsere Akkus nur die besten Komponenten wie leistungsstarke Zellen neuester Generation und unsere intelligente prozessorgesteuerte Akku-Elektronik verwendet. Das sorgt für Effizienz, Zuverlässigkeit und Langlebigkeit und macht unseren Akku zu einem der besten und sichersten der Branche. Stiftung Warentest (Ausgabe 11/2020) bestätigt die Qualität in einem Vergleichstest mit acht Akkus aus acht verschiedenen Akku-Plattformen. Dabei setzte sich der 2,0 Ah Akku aus dem Power X-Change Akkusystem von Einhell als Testsieger gegen eine starke Konkurrenz durch.



## LEISTUNGSTARKE GERÄTE. AUSDAUERENDE AKKUS.

**Egal wie groß dein Projekt wird, Power X-Change lässt dich nicht im Stich.**

Weniger Power? Von wegen! Als Akkusystem für echte MöglichMacher sind unsere Akku-Geräte mit bis zu 2700 Watt Akku-Power und 8 Ah Kapazität ausgestattet und stehen damit den kabelgebundenen in nichts nach! Ob du nur ein Regal aufhängen oder eine massive Betonwand durchbohren möchtest, mit Power X-Change bist du in puncto Kraft und Laufzeit jeder Herausforderung gewachsen.

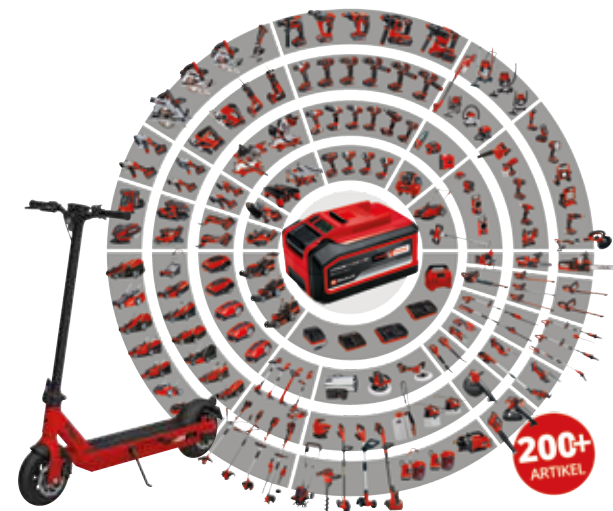

## 1 AKKU. 1.000 MÖGLICHKEITEN. VON A WIE ASTSÄGE BIS Z WIE ZUG-KAPPGEHRUNGSSÄGE.

**So vielseitig wie du: Akku-Power für alle Lebenslagen.**

Power X-Change ist das erste Akkusystem, das für Hobbygärtner und Heimwerker gleichermaßen eine große Auswahl an Geräten bereithält. Über 200 Geräte sind schon Teil der PXC-Familie und es werden immer mehr. Dank des vielseitigen Power X-Change System-Akkus ist z.B. auch der E-Kickscooter von GOVECS „powered by Power X-Change“.



## ACTIVE BATTERY MANAGEMENT SYSTEM. INTELLIGENTE STEUERUNGSELEKTRONIK.

Das computergestützte Active Battery Management System überwacht und steuert ununterbrochen alle sicherheitsrelevanten Prozesse der Elektrik und der zugehörigen Hardware. Daraus ergeben sich ein Reihe von Vorteilen:

- MAXIMIERTE LAUFZEITEN
- OPTIMIERTE GERÄTE-POWER
- VERLÄNGERTE AKKU-LEBENSDAUER
- MEHR SICHERHEIT



## TWIN-PACK® TECHNOLOGIE. 18 V + 18 V = 36 V.

Braucht ein Gerät mehr Power als in einem 18 V-Akku steckt, fügen wir einfach einen weiteren Akku dazu und erzeugen damit 18 V + 18 V = 36 V. Das nennen wir Twin-Pack® Technologie. Durch die Verdoppelung der Spannung (V) verdoppelt sich auch automatisch die Power (W). Noch längeres Arbeiten ohne lästiges Nachladen geht mit der Double Twin-Pack Technologie. Dabei kommen vier Akkus zum Einsatz. Geht die Leistung der ersten beiden Akkus zu Ende, schaltet das System automatisch auf die zwei zusätzlichen Akkus um.



## POWER X-CHANGE PLUS. DAS PLUS AN POWER.

Akkus unterscheiden sich nicht nur in Laufzeit und Gewicht. Entscheidend ist auch die Power, die bereitgestellt wird. Mit der Power X-Change PLUS Technologie steht bei gleicher Zellenanzahl ein Mehr an Power zur Verfügung, um auch bei anspruchsvollen Anwendungen mit hoher Kraft arbeiten zu können.

Willst Du z.B. mit dem Winkelschleifer trennen, so ist die Laufzeit (vgl. Ah-Angabe) meist nicht entscheidend. Eine ausreichende Power jedoch schon. Vergleichbar ist das mit dem Auto. Am Berg oder beim Überholen wird mehr Power, also mehr PS bzw. kW, benötigt.



## BRUSHLESS ENERGY – EFFIZIENTER ARBEITEN.

Diverse Power X-Change Geräte sind mit bürstenlosen Motoren ausgestattet. Diese bieten wesentliche Vorteile im Vergleich zu Kohlebürsten-Motoren:

- MEHR POWER
- LÄNGERE LAUFZEITEN
- LÄNGERE LEBENSDAUER
- KOMPaktere Bauweise
- WARTUNGSFREI



**25%**  
+ Mehr Power\*

**50%**  
+ Mehr Laufzeit\*

**100%**  
+ Mehr Lebensdauer\*

\* Ca.-Angaben im Vergleich zu herkömmlichen Kohlebürsten-Motoren



# Einhell

DIE AKKU-KOMPETENZ.



**1 AKKU.**

**FÜR MEHR ALS 200 GERÄTE.**





**POWER X-CHANGE**



**NUR VON EINHELL.**

# POWER X-CHANGE MÄHROBOTER

Power X-Change Mähroboter  
FREELEXO 750 LCD BT+



**BRUSHLESS ENERGY**  
Einhell

**RAIN SENSOR**  
für rasenschonenden Betrieb

**MULTI-AREA MOWING**  
MULTI-ZONEN MÄHEN  
für komplexe Rasenflächen

**APP**  
Steuerung durch Smartphone dank Bluetooth

**SAFETY SENSOR SYSTEM**  
SICHERHEITSENSOREN  
Hebe-, Kipp- und Stoßsensoren für maximale Sicherheit

**ECO MODE**  
ECO FUNKTION  
Dauerhaftes Stromsparen – gut für Geldbeutel und Umwelt

**THEFT PROTECTION**  
DIEBSTAHLSCHUTZ  
durch PIN-Code

**PROGRAMMABLE OPERATING TIME**  
PROGRAMMIERBARE ARBEITSZEITEN  
Individuelle, tagesgenaue Zeitplangestaltung

**SPOT MOWING**  
Gezielter Rasenschnitt für schwer zugängliche Stellen, wie beispielsweise unter Gartenmöbeln

**LCD DISPLAY**  
LCD DISPLAY  
für eine einfache Steuerung am Gerät

**SILENT**  
LEISE  
Dein Garten – Deine Ruheoase

**SEPARATE GARTENBEREICHE**  
Mähmodus für komplexe Gärten mit separaten Rasenflächen

## ENTDECKE DIE EINHELL POWER X-CHANGE MÄHROBOTER.

Ob kleine Gärten oder große Rasenflächen: mit verschiedenen Power X-Change Mähroboter-Modellen, Zubehör-Kits und Einstellungsmöglichkeiten ist für jeden Garten der richtige Roboter dabei.  
Es gibt 2 Wege zu deinem individuellen, auf deinen Garten exakt zugeschnittenen, Set:

### ZWEI WEGE ZUM FREELEXO

#### KOMPLETTPAKET

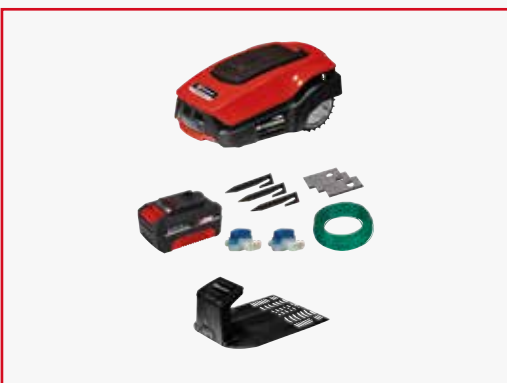

#### SOLO-VARIATION

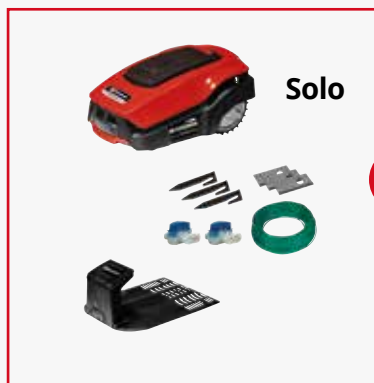

# POWER X-CHANGE MÄHROBOTER



| Solo- und Komplettpakete aufsteigend nach Mähfläche | FREELEXO 300 Solo<br><b>EXPERT</b>    | FREELEXO 350<br><b>EXPERT</b>         | FREELEXO 400 BT<br><b>EXPERT</b>      | FREELEXO 450 BT Solo<br><b>EXPERT</b> |
|---|---------------------------------------|---------------------------------------|---------------------------------------|---------------------------------------|
| PXC-Akku Spannung / Kapazität                       | 18 V / -                              | 18 V / 2,0 Ah                         | 18 V / 2,0 Ah                         | 18 V / -                              |
| Empfohlene Rasenfläche*                             | 300 m <sup>2</sup>                    | 350 m <sup>2</sup>                    | 400 m <sup>2</sup>                    | 450 m <sup>2</sup>                    |
| Schnittbreite                                       | 18 cm                                 | 18 cm                                 | 18 cm                                 | 18 cm                                 |
| Schnitthöhenverstellung                             | stufenlos / 20 - 60 mm / zentral      | stufenlos / 20 - 60 mm / zentral      | stufenlos / 20 - 60 mm / zentral      | stufenlos / 20 - 60 mm / zentral      |
| Steigung bis max.                                   | 35 %                                  | 35 %                                  | 35 %                                  | 35 %                                  |
| Systembatterie PXC                                  | •                                     | •                                     | •                                     | •                                     |
| App (Bluetooth)                                     | -                                     | -                                     | •                                     | •                                     |
| LCD Display   | -                                     | -                                     | -                                     | -                                     |
| Tagesgenaue Arbeitszeiteinstellung                  | -                                     | -                                     | •                                     | •                                     |
| Multi-Zonen Mähen                                   | -                                     | -                                     | •                                     | •                                     |
| Spot Mowing   | -                                     | -                                     | -                                     | -                                     |
| Mähprogramm für Nebenflächen                        | •                                     | •                                     | -                                     | -                                     |
| Eco-Mode  | •                                     | •                                     | -                                     | -                                     |
| Stoß-, Hebe- und Kippsensoren                       | •                                     | •                                     | •                                     | •                                     |
| Bürstenloser Motor                                  | •                                     | •                                     | •                                     | •                                     |
| Ladestation im Lieferumfang                         | •                                     | •                                     | •                                     | •                                     |
| Anzahl Akkus / Anzahl Ladegeräte                    | 0 / 0                                 | 1 / 0                                 | 1 / 0                                 | 0 / 0                                 |
| Begrenzungsdraht im Lieferumfang                    | 100 m                                 | 110 m                                 | 120 m                                 | 125 m                                 |
| Befestigungshaken im Lieferumfang                   | 140 St.                               | 150 St.                               | 170 St.                               | 180 St.                               |
| Zubehör im Lieferumfang                             | 4 Verbindungsklemmen, 3 Ersatzklingen | 4 Verbindungsklemmen, 3 Ersatzklingen | 4 Verbindungsklemmen, 3 Ersatzklingen | 4 Verbindungsklemmen, 3 Ersatzklingen |
| Artikelnummer                                       | 34.139.61                             | 34.139.62                             | 34.139.48                             | 34.139.44                             |

\* Angegebene Flächenleistung basiert auf der Annahme von Idealbedingungen



## LADESTATION INKLUSIVE

Im Lieferumfang jedes Mähroboters – ob Kit oder Solo – ist eine Ladestation inbegriffen!



Abb. kann vom Original abweichen



## QUALITÄT BESTÄTIGT

Verschiedene Prüfinstitute und Zeitschriften bestätigen die hohe Qualität unserer Power X-Change Mähroboter durch sehr gute Testergebnisse.



# POWER X-CHANGE MÄHROBOTER



| Solo- und Komplettpakete aufsteigend nach Mähfläche | <b>FREELEXO 500 BT</b><br><b>EXPERT</b> | <b>FREELEXO 500 LCD BT+</b><br><b>EXPERT</b> <b>NEU</b> | <b>FREELEXO 600 BT</b><br><b>EXPERT</b> | <b>FREELEXO 750 LCD BT+</b><br><b>EXPERT</b> |
|---|---|---|---|--|
| PXC-Akku Spannung / Kapazität                       | 18 V / 2,5 Ah                           | 18 V / 2,5 Ah   | 18 V / 2,5 Ah                           | 18 V / 3,0 Ah                                |
| Empfohlene Rasenfläche*                             | 500 m <sup>2</sup>                      | 500 m <sup>2</sup>                                      | 600 m <sup>2</sup>                      | 750 m <sup>2</sup>                           |
| Schnittbreite                                       | 18 cm                                   | 18 cm   | 18 cm                                   | 18 cm  |
| Schnitthöhenverstellung                             | stufenlos / 20 - 60 mm / zentral        | stufenlos / 20 - 60 mm / zentral                        | stufenlos / 20 - 60 mm / zentral        | stufenlos / 20 - 60 mm / zentral             |
| Steigung bis max.                                   | 35 %                                    | 35 %  | 35 %                                    | 35 %   |
| Systembatterie PXC                                  | •                                       | •   | •                                       | •  |
| App (Bluetooth)                                     | •                                       | •   | •                                       | •  |
| LCD Display   | -                                       | •   | -                                       | •  |
| Tagesgenaue Arbeitszeiteinstellung                  | •                                       | •   | •                                       | •  |
| Multi-Zonen Mähen                                   | •                                       | •   | •                                       | •  |
| Spot Mowing   | -                                       | •   | -                                       | •  |
| Mähprogramm für Nebenflächen                        | -                                       | •   | -                                       | •  |
| Eco-Mode  | -                                       | •   | -                                       | •  |
| Stoß-, Hebe- und Kippsensoren                       | •                                       | •   | •                                       | •  |
| Bürstenloser Motor                                  | •                                       | •   | •                                       | •  |
| Ladestation im Lieferumfang                         | •                                       | •   | •                                       | •  |
| Anzahl Akkus / Anzahl Ladegeräte                    | 1 / 0                                   | 1 / 0   | 1 / 0                                   | 1 / 0  |
| Begrenzungsdraht im Lieferumfang                    | 130 m                                   | 130 m   | 140 m                                   | 175 m  |
| Befestigungshaken im Lieferumfang                   | 190 St.                                 | 190 St.   | 200 St.                                 | 245 St.                                      |
| Zubehör im Lieferumfang                             | 4 Verbindungsklemmen, 3 Ersatzklingen   | 4 Verbindungsklemmen, 3 Ersatzklingen                   | 4 Verbindungsklemmen, 3 Ersatzklingen   | 4 Verbindungsklemmen, 3 Ersatzklingen        |
| Artikelnummer                                       | 43.263.63                               | 34.139.82   | 34.139.46                               | 34.139.81                                    |

\* Angegebene Flächenleistung basiert auf der Annahme von Idealbedingungen



## ZUBEHÖR MÄHROBOTER

|                    | Artikelnummer | EAN             | Lieferumfang   | Geeignet für            |
|--------------------|---------------|-----------------|--|-------------------------|
| Begrenzungsdraht   | 34.140.21     | 4 006825 648782 | 1 St. (50 m)   | alle Einhell Mähroboter |
| Ersatzklingen      | 34.140.20     | 4 006825 648775 | 12 St.   |                         |
| Befestigungshaken  | 34.140.23     | 4 006825 648805 | 100 St.  |                         |
| Verbindungsklemmen | 34.140.22     | 4 006825 648799 | 4 St.  |                         |
| Reparaturset       | 34.140.26     | 4 006825 657968 | 5 m Begrenzungsdraht, 15 St. Befestigungshaken, 8 St. Verbindungsklemmen |                         |
| Reinigungsset      | 34.140.25     | 4 006825 657951 | Handschuhe, Bürste, Schleifer, Microfasertuch, Schraubenzieher, Spachtel |                         |

# POWER X-CHANGE MÄHROBOTER



| Solo- und Komplettpakete aufsteigend nach Mähfläche | <b>FREELEXO 800 LCD BT Solo</b><br><b>EXPERT</b> | <b>FREELEXO 900 LCD BT</b><br><b>EXPERT</b> | <b>FREELEXO 1200 LCD BT</b><br><b>EXPERT</b> |
|---|--|---|--|
| PXC-Akku Spannung / Kapazität                       | 18 V / -   | 18 V / 3,0 Ah                               | 18 V / 5,2 Ah                                |
| Empfohlene Rasenfläche*                             | 800 m <sup>2</sup>                               | 900 m <sup>2</sup>                          | 1200 m <sup>2</sup>                          |
| Schnittbreite                                       | 18 cm  | 18 cm                                       | 18 cm  |
| Schnitthöhenverstellung                             | stufenlos / 20 - 60 mm / zentral                 | stufenlos / 20 - 60 mm / zentral            | stufenlos / 20 - 60 mm / zentral             |
| Steigung bis max.                                   | 35 %   | 35 %  | 35 %   |
| Systembatterie PXC                                  | •  | •   | •  |
| App (Bluetooth)                                     | •  | •   | •  |
| LCD Display   | •  | •   | •  |
| Tagesgenaue Arbeitszeiteinstellung                  | •  | •   | •  |
| Multi-Zonen Mähen                                   | •  | •   | •  |
| Spot Mowing   | -  | -   | -  |
| Mähprogramm für Nebenflächen                        | -  | -   | -  |
| Eco-Mode  | -  | -   | -  |
| Stoß-, Hebe- und Kippsensoren                       | •  | •   | •  |
| Bürstenloser Motor                                  | •  | •   | •  |
| Ladestation im Lieferumfang                         | •  | •   | •  |
| Anzahl Akkus / Anzahl Ladegeräte                    | 0 / 0  | 1 / 0                                       | 1 / 0  |
| Begrenzungsdraht im Lieferumfang                    | 180 m  | 190 m                                       | 210 m  |
| Befestigungshaken im Lieferumfang                   | 250 St.  | 270 St.                                     | 300 St.                                      |
| Zubehör im Lieferumfang                             | 4 Verbindungsklemmen, 3 Ersatzklingen            | 4 Verbindungsklemmen, 3 Ersatzklingen       | 4 Verbindungsklemmen, 3 Ersatzklingen        |
| Artikelnummer                                       | 34.139.53  | 34.139.55                                   | 43.263.68                                    |

\* Angegebene Flächenleistung basiert auf der Annahme von Idealbedingungen



## ZUBEHÖR MÄHROBOTER



|                       | Mähroboter-Garage       |
|-----------------------|-------------------------|
| Lieferumfang          | 1 St.                   |
| Klappbar              | •                       |
| Länge x Breite x Höhe | 77,0 x 59,0 x 39,5 cm   |
| Geeignet für          | alle Einhell Mähroboter |
| Artikelnummer         | 34.140.24               |



## BENZIN-RASENMÄHER (POWER X-CHANGE ELEKTRO-START)



|  | GC-PM 46 SM HW-E Li<br><b>CLASSIC</b> <span style="float: right;"><b>NEU</b></span> |
|--|---|
| Motor / Hubraum                                | 4-Takt-Motor / 146 cm <sup>3</sup>  |
| Leistung / Arbeitsdrehzahl                     | 2,0 kW / 2900 min <sup>-1</sup>   |
| PXC-Akku Spannung / Kapazität                  | 1x 18 V / 2,0 Ah  |
| Ladezeit                                       | 2,5 h   |
| Schnittbreite                                  | 46 cm   |
| Schnitthöhenverstellung                        | 9 Stufen / 25 - 80 mm / zentral   |
| Fangkorbvolumen                                | 65 l  |
| Raddurchmesser vorne / hinten                  | 204 mm / 280 mm   |
| Gehäusematerial                                | Pulverbeschichtetes Stahlblech  |
| Empfohlene Rasenfläche                         | 1400 m <sup>2</sup>   |
| Produktgewicht                                 | 32,5 kg   |
| Highwheels                                     | •   |
| Selbstfahrend                                  | •   |
| Elektrostart mit Power X-Change Akku (18 V)    | •   |
| Mulchfunktion                                  | •   |
| Höhenverstellbarer Führungsholm inkl. Softgrip | •   |
| Fangkorb mit Füllstandsanzeige                 | •   |
| Rasenkamm                                      | •   |
| Anzahl Akkus / Anzahl Ladegeräte               | 1 / 1   |
| Artikelnummer                                  | 34.075.60   |



### POWER X-CHANGE ELEKTRO-START

Bequemes Starten des Benzin-Motors durch Elektrostart-Funktion mithilfe des Power X-Change Batterie-systems – ein Knopfdruck genügt:

- Kein lästiges Anlassen per Handstarter
- Akku kann auch für andere Power X-Change Geräte verwendet werden



# AKKU-RASENMÄHER

## ZENTRALE SCHNITT-HÖHEN-VERSTELLUNG

Bequeme und einfache Einstellung der Schnitthöhe

## SEITENAUSWURF

Perfekt geeignet für den Einsatz in hohem Gras

## DOUBLE TWIN PACK TECHNOLOGIE

Verlängerung der Arbeitszeit

## STAHLDECK

Besonders stabil, robust und langlebig

## SOFTGRIP

Ergonomische und ermüdungsfreie Handhabung

## VARIO-SPEED

Optimale Anpassung der Geschwindigkeit an Nutzeranforderung und Rasenhöhe

## 75 l NYLON-FANGSACK MIT FÜLLSTANDSANZEIGE

Optimales Fang- und Füllverhalten

Akku-Rasenmäher  
GP-CM 36/47 S HW Li

## MEHR POWER UND LÄNGERE LAUFZEITEN

Der bürstenlose Motor garantiert neben weiteren Vorteilen maximale Power bei gleichzeitig längerer Laufzeit je Akkuladung



## AKKU-RASENMÄHER



**36 V**  
**POWER**  
2 x 18 V

**DOUBLE TWINPACK TECHNOLOGY**

| GP-CM 36/47 S HW Li<br><b>PROFESSIONAL</b> |                                 |
|--|---------------------------------|
| PXC-Akku Spannung / Kapazität              | 4x 18 V / 4,0 Ah                |
| Ladezeit                                   | 75 min                          |
| Empfohlene Rasenfläche*                    | 700 m <sup>2</sup>              |
| Schnittbreite                              | 47 cm                           |
| Schnitthöhenverstellung                    | 6 Stufen / 30 - 65 mm / zentral |
| Fangkorbvolumen                            | 75 l                            |
| Raddurchmesser vorne / hinten              | 200 mm / 280 mm                 |
| Gehäusematerial                            | Stahl                           |
| Produktgewicht                             | 35,7 kg                         |
| Variabler Radantrieb                       | •                               |
| Mulchfunktion                              | •                               |
| Integrierter Tragegriff                    | •                               |
| Bürstenloser Motor                         | •                               |
| Höhenverstellbarer Führungsholm            | •                               |
| Klappbarer Führungsholm                    | •                               |
| Fangkorb mit Füllstandsanzeige             | •                               |
| Rasenschonende großflächige Räder          | •                               |
| Anzahl Akkus / Anzahl Ladegeräte           | 4 / 2 (Twincharger)             |
| Reinigungsschaber                          | •                               |
| Artikelnummer                              | 34.132.00                       |

\* Angegebene Flächenleistung basiert auf der Annahme von Idealbedingungen

**DOUBLE TWINPACK TECHNOLOGY**

## DOUBLE TWINPACK-TECHNOLOGIE

Double Twinpack-Geräte bieten Steckplätze für zwei weitere Akkus. Steckt man z.B. in den Akku-Rasenmäher GP-CM 36/47 S HW Li zwei weitere Batterien, sodass alle vier Akku-Plätze belegt sind, mäht man die doppelte Fläche ohne Nachladen.

Beispiel (GP-CM 36/47 S HW Li):  
Twinpack  
2x 18 V = 350 m<sup>2</sup>  
Double Twinpack  
2x 18 V + 2x 18 V =  
350 m<sup>2</sup> + 350 m<sup>2</sup> = 700 m<sup>2</sup>



## AKKU-RASENMÄHER



**36 V**  
**POWER**  
2 x 18 V



|                                   | <b>GE-CM 36/48 Li M - Solo</b> | <b>NEU</b> |
|-----------------------------------|--------------------------------|------------|
|                                   | <b>EXPERT</b>                  |            |
| PXC-Akku Spannung / Kapazität     | 2x 18 V / -                    |            |
| Ladezeit                          | -                              |            |
| Empfohlene Rasenfläche*           | -                              |            |
| Schnittbreite                     | 48 cm                          |            |
| Schnitt Höhenverstellung          | 6 Stufen / 30 - 75 mm / axial  |            |
| Fangkorbvolumen                   | -                              |            |
| Raddurchmesser vorne / hinten     | 180 mm / 180 mm                |            |
| Gehäusematerial                   | Stahl                          |            |
| Produktgewicht                    | 17,1 kg                        |            |
| Mulchfunktion                     | •                              |            |
| Integrierter Tragegriff           | -                              |            |
| Bürstenloser Motor                | •                              |            |
| Höhenverstellbarer Führungsholm   | •                              |            |
| Klappbarer Führungsholm           | •                              |            |
| Fangkorb mit Füllstandsanzeige    | -                              |            |
| Rasenschonende großflächige Räder | •                              |            |
| Anzahl Akkus / Anzahl Ladegeräte  | 0 / 0                          |            |
| Artikelnummer                     | 34.130.54                      |            |



## AKKU-RASENMÄHER

**36 V**  
**POWER**  
2 x 18 V



|                                   | <b>GE-CM 36/43 Li M (2x 4,0 Ah)</b> | <b>GE-CM 36/43 Li M - Solo</b>  | <b>RASARRO 36/42</b>            |
|-----------------------------------|-------------------------------------|---------------------------------|---------------------------------|
|                                   | <b>EXPERT</b>                       | <b>EXPERT</b>                   | <b>PROFESSIONAL</b>             |
| PXC-Akku Spannung / Kapazität     | 2x 18 V / 4,0 Ah                    | 2x 18 V / -                     | 2x 18 V / 4,0 Ah                |
| Ladezeit                          | 75 min                              | -                               | 75 min                          |
| Empfohlene Rasenfläche*           | 600 m <sup>2</sup>                  | -                               | 550 m <sup>2</sup>              |
| Schnittbreite                     | 43 cm                               | 43 cm                           | 42 cm                           |
| Schnitt Höhenverstellung          | 6 Stufen / 25 - 75 mm / zentral     | 6 Stufen / 25 - 75 mm / zentral | 6 Stufen / 25 - 75 mm / zentral |
| Fangkorbvolumen                   | 63 l                                | 63 l                            | 50 l                            |
| Raddurchmesser vorne / hinten     | 160 mm / 250 mm                     | 160 mm / 250 mm                 | 150 mm / 220 mm                 |
| Gehäusematerial                   | Kunststoff                          | Kunststoff                      | Kunststoff                      |
| Produktgewicht                    | 16,5 kg                             | 16,5 kg                         | 15,0 kg                         |
| Mulchfunktion                     | •                                   | •                               | •                               |
| Integrierter Tragegriff           | •                                   | •                               | •                               |
| Bürstenloser Motor                | •                                   | •                               | •                               |
| Höhenverstellbarer Führungsholm   | •                                   | •                               | •                               |
| Klappbarer Führungsholm           | •                                   | •                               | •                               |
| Fangkorb mit Füllstandsanzeige    | •                                   | •                               | •                               |
| Rasenschonende großflächige Räder | •                                   | •                               | •                               |
| Anzahl Akkus / Anzahl Ladegeräte  | 2 / 2                               | 0 / 0                           | 2 / 1 (Twincharger)             |
| Artikelnummer                     | 34.132.40                           | 34.132.46                       | 34.132.70                       |



\* Angegebene Flächenleistung basiert auf der Annahme von Idealbedingungen



**AKKU-RASENMÄHER**

**36 V  
POWER  
2 x 18 V**

**BRUSHLESS  
ENERGY**  
**Einhell**



|                                   |                                 |
|-----------------------------------|---------------------------------|
|                                   |                                 |
| PXC-Akku Spannung / Kapazität     | 2x 18 V / -                     |
| Ladezeit                          | -                               |
| Empfohlene Rasenfläche*           | -                               |
| Schnittbreite                     | 41 cm                           |
| Schnitthöhenverstellung           | 6 Stufen / 25 - 75 mm / zentral |
| Fangkorbvolumen                   | 50 l                            |
| Raddurchmesser vorne / hinten     | 150 mm / 220 mm                 |
| Gehäusematerial                   | Kunststoff                      |
| Produktgewicht                    | 15,0 kg                         |
| Mulchfunktion                     | -                               |
| Integrierter Tragegriff           | •                               |
| Bürstenloser Motor                | •                               |
| Höhenverstellbarer Führungsholm   | •                               |
| Klappbarer Führungsholm           | •                               |
| Fangkorb mit Füllstandsanzeige    | •                               |
| Rasenschonende großflächige Räder | •                               |
| Anzahl Akkus / Anzahl Ladegeräte  | 0 / 0                           |
| Artikelnummer                     | 34.132.75                       |

|                                   |                                 |
|-----------------------------------|---------------------------------|
| <b>GP-CM 36/41 Li - Solo</b>      | <b>PROFESSIONAL</b>             |
| PXC-Akku Spannung / Kapazität     | 2x 18 V / 4,0 Ah                |
| Ladezeit                          | 75 min                          |
| Empfohlene Rasenfläche*           | 450 m²                          |
| Schnittbreite                     | 38 cm                           |
| Schnitthöhenverstellung           | 6 Stufen / 25 - 75 mm / zentral |
| Fangkorbvolumen                   | 45 l                            |
| Raddurchmesser vorne / hinten     | 150 mm / 220 mm                 |
| Gehäusematerial                   | Kunststoff                      |
| Produktgewicht                    | 15,5 kg                         |
| Mulchfunktion                     | •                               |
| Integrierter Tragegriff           | •                               |
| Bürstenloser Motor                | •                               |
| Höhenverstellbarer Führungsholm   | •                               |
| Klappbarer Führungsholm           | •                               |
| Fangkorb mit Füllstandsanzeige    | •                               |
| Rasenschonende großflächige Räder | •                               |
| Anzahl Akkus / Anzahl Ladegeräte  | 2 / 1 (Twincharger)             |
| Artikelnummer                     | 34.131.80                       |



4 006825 652093



4 006825 635867

**AKKU-RASENMÄHER**

**36 V  
POWER  
2 x 18 V**



|                                   |                                 |
|-----------------------------------|---------------------------------|
|                                   |                                 |
| PXC-Akku Spannung / Kapazität     | 2x 18 V / 3,0 Ah                |
| Ladezeit                          | 60 min                          |
| Empfohlene Rasenfläche*           | 400 m²                          |
| Schnittbreite                     | 37 cm                           |
| Schnitthöhenverstellung           | 6 Stufen / 25 - 75 mm / zentral |
| Fangkorbvolumen                   | 45 l                            |
| Raddurchmesser vorne / hinten     | 150 mm / 220 mm                 |
| Gehäusematerial                   | Kunststoff                      |
| Produktgewicht                    | 14,4 kg                         |
| Mulchfunktion                     | -                               |
| Integrierter Tragegriff           | •                               |
| Bürstenloser Motor                | -                               |
| Höhenverstellbarer Führungsholm   | •                               |
| Klappbarer Führungsholm           | •                               |
| Fangkorb mit Füllstandsanzeige    | •                               |
| Rasenschonende großflächige Räder | •                               |
| Anzahl Akkus / Anzahl Ladegeräte  | 2 / 2                           |
| Artikelnummer                     | 34.131.70                       |

|                                   |                                 |
|-----------------------------------|---------------------------------|
| <b>GE-CM 36/37 Li</b>             | <b>EXPERT</b>                   |
| PXC-Akku Spannung / Kapazität     | 2x 18 V / -                     |
| Ladezeit                          | -                               |
| Empfohlene Rasenfläche*           | -                               |
| Schnittbreite                     | 37 cm                           |
| Schnitthöhenverstellung           | 6 Stufen / 25 - 75 mm / zentral |
| Fangkorbvolumen                   | 45 l                            |
| Raddurchmesser vorne / hinten     | 150 mm / 220 mm                 |
| Gehäusematerial                   | Kunststoff                      |
| Produktgewicht                    | 14,4 kg                         |
| Mulchfunktion                     | -                               |
| Integrierter Tragegriff           | •                               |
| Bürstenloser Motor                | -                               |
| Höhenverstellbarer Führungsholm   | •                               |
| Klappbarer Führungsholm           | •                               |
| Fangkorb mit Füllstandsanzeige    | •                               |
| Rasenschonende großflächige Räder | •                               |
| Anzahl Akkus / Anzahl Ladegeräte  | 0 / 0                           |
| Artikelnummer                     | 34.131.72                       |



4 006825 635850



4 006825 635898

\* Angegebene Flächenleistung basiert auf der Annahme von Idealbedingungen

# AKKU-RASENMÄHER

**36 V  
POWER  
2 x 18 V**



|                                   | <b>GE-CM 36/36 Li<br/>EXPERT</b> | <b>GE-CM 36/34-1 Li - Solo<br/>EXPERT</b> | <b>GE-CM 36/33 Li<br/>EXPERT</b> |
|-----------------------------------|----------------------------------|---|----------------------------------|
| PXC-Akku Spannung / Kapazität     | 2x 18 V / 4,0 Ah                 | 2x 18 V / -                               | 2x 18 V / 2,5 Ah                 |
| Ladezeit                          | 75 min                           | -   | 50 min                           |
| Empfohlene Rasenfläche*           | 400 m <sup>2</sup>               | -   | 250 m <sup>2</sup>               |
| Schnittbreite                     | 36 cm                            | 33,5 cm                                   | 33 cm                            |
| Schnitthöhenverstellung           | 6 Stufen / 25 - 75 mm / zentral  | 5 Stufen / 25 - 65 mm / zentral           | 5 Stufen / 25 - 65 mm / zentral  |
| Fangkorbvolumen                   | 40 l                             | 30 l                                      | 30 l                             |
| Raddurchmesser vorne / hinten     | 145 mm / 220 mm                  | 150 mm / 180 mm                           | 150 mm / 180 mm                  |
| Gehäusematerial                   | Kunststoff                       | Kunststoff                                | Kunststoff                       |
| Produktgewicht                    | 13,4 kg                          | 11,9 kg                                   | 11,6 kg                          |
| Mulchfunktion                     | -                                | -   | -                                |
| Integrierter Tragegriff           | •                                | •   | •                                |
| Bürstenloser Motor                | •                                | -   | -                                |
| Höhenverstellbarer Führungsholm   | •                                | •   | •                                |
| Klappbarer Führungsholm           | •                                | •   | •                                |
| Fangkorb mit Füllstandsanzeige    | •                                | •   | •                                |
| Rasenschonende großflächige Räder | •                                | •   | •                                |
| Anzahl Akkus / Anzahl Ladegeräte  | 2 / 2                            | 0 / 0                                     | 2 / 2                            |
| Artikelnummer                     | 34.132.30                        | 34.132.26                                 | 34.132.10                        |



4 006825 645835



4 006825 645026



4 006825 645002

\* Angegebene Flächenleistung basiert auf der Annahme von Idealbedingungen



## AKKU-RASENMÄHER



|                                   | <b>GE-CM 18/33 Li</b><br><b>EXPERT</b> | <b>GE-CM 18/33 Li - Solo</b><br><b>EXPERT</b> | <b>GE-CM 18/32 Li - Solo</b><br><b>EXPERT</b> |
|-----------------------------------|--|---|---|
| PXC-Akku Spannung / Kapazität     | 18 V / 4,0 Ah                          | 18 V / -                                      | 18 V / -                                      |
| Ladezeit                          | 75 min                                 | -   | -   |
| Empfohlene Rasenfläche*           | 200 m <sup>2</sup>                     | -   | -   |
| Schnittbreite                     | 33 cm                                  | 33 cm   | 32 cm   |
| Schnitthöhenverstellung           | 5 Stufen / 25 - 65 mm / zentral        | 5 Stufen / 25 - 65 mm / zentral               | 3 Stufen / 30 - 70 mm / axial                 |
| Fangkorbvolumen                   | 30 l                                   | 30 l  | 25 l  |
| Raddurchmesser vorne / hinten     | 150 mm / 180 mm                        | 150 mm / 180 mm                               | 140 mm / 140 mm                               |
| Gehäusematerial                   | Kunststoff                             | Kunststoff                                    | Kunststoff                                    |
| Produktgewicht                    | 11,6 kg                                | 11,6 kg                                       | 8,5 kg  |
| Mulchfunktion                     | -                                      | -   | -   |
| Integrierter Tragegriff           | •                                      | •   | •   |
| Bürstenloser Motor                | •                                      | •   | •   |
| Höhenverstellbarer Führungsholm   | •                                      | •   | -   |
| Klappbarer Führungsholm           | •                                      | •   | •   |
| Fangkorb mit Füllstandsanzeige    | •                                      | •   | -   |
| Rasenschonende großflächige Räder | •                                      | •   | •   |
| Anzahl Akkus / Anzahl Ladegeräte  | 1 / 1                                  | 0 / 0   | 0 / 0   |
| Artikelnummer                     | 34.132.60                              | 34.132.66                                     | 34.132.56                                     |



## AKKU-RASENMÄHER



|                                   | <b>GE-CM 18/30 Li</b><br><b>EXPERT</b> | <b>GE-CM 18/30 Li - Solo</b><br><b>EXPERT</b> |
|-----------------------------------|--|---|
| PXC-Akku Spannung / Kapazität     | 18 V / 3,0 Ah                          | 18 V / -                                      |
| Ladezeit                          | 60 min                                 | -   |
| Empfohlene Rasenfläche*           | 150 m <sup>2</sup>                     | -   |
| Schnittbreite                     | 30 cm                                  | 30 cm   |
| Schnitthöhenverstellung           | 3 Stufen / 30 - 70 mm / axial          | 3 Stufen / 30 - 70 mm / axial                 |
| Fangkorbvolumen                   | 25 l                                   | 25 l  |
| Raddurchmesser vorne / hinten     | 140 mm / 140 mm                        | 140 mm / 140 mm                               |
| Gehäusematerial                   | Kunststoff                             | Kunststoff                                    |
| Produktgewicht                    | 8,0 kg                                 | 8,0 kg  |
| Mulchfunktion                     | -                                      | -   |
| Integrierter Tragegriff           | •                                      | •   |
| Bürstenloser Motor                | •                                      | •   |
| Höhenverstellbarer Führungsholm   | -                                      | -   |
| Klappbarer Führungsholm           | •                                      | •   |
| Fangkorb mit Füllstandsanzeige    | -                                      | -   |
| Rasenschonende großflächige Räder | •                                      | •   |
| Anzahl Akkus / Anzahl Ladegeräte  | 1 / 1                                  | 0 / 0   |
| Artikelnummer                     | 34.131.55                              | 34.131.57                                     |



\* Angegebene Flächenleistung basiert auf der Annahme von Idealbedingungen

## AKKU-HANDRASENMÄHER



|                                   | <b>GE-HM 18/38 Li - Solo</b><br><b>EXPERT</b> |
|-----------------------------------|---|
| PXC-Akku Spannung / Kapazität     | 18 V / -                                      |
| Schnittbreite                     | 38 cm   |
| Schnitthöhenverstellung           | 4 Stufen / 14 - 38 mm                         |
| Fangkorbvolumen                   | 45 l  |
| Anzahl Mähmesser                  | 5   |
| Durchmesser Mähspindel            | 125 mm  |
| Produktgewicht                    | 11,5 kg                                       |
| Mulchfunktion                     | •   |
| Integrierter Tragegriff           | -   |
| Bürstenloser Motor                | -   |
| Höhenverstellbarer Führungsholm   | •   |
| Klappbarer Führungsholm           | •   |
| Rasenschonende großflächige Räder | •   |
| Anzahl Akkus / Anzahl Ladegeräte  | 0 / 0   |
| Artikelnummer                     | 34.142.00                                     |



## AKKU-UNIVERSALSTREUER



|                                      | <b>GE-US 18 Li - Solo</b><br><b>EXPERT</b> |
|--------------------------------------|--|
| PXC-Akku Spannung / Kapazität        | 18 V / -                                   |
| Fassungsvermögen                     | 3,3 l                                      |
| Streubreite                          | max. 5 m                                   |
| Geeignet für                         | Dünger, Rasensamen, Streusalz              |
| Produktgewicht                       | 1,2 kg                                     |
| Drehzahlregulierung (6 Stufen)       | •  |
| Streumengenregulierung (8 Stufen)    | •  |
| Individuell einstellbare Streubreite | •  |
| Softgrip                             | •  |
| Streusalzgeeignet                    | •  |
| Anzahl Akkus / Anzahl Ladegeräte     | 0 / 0                                      |
| Artikelnummer                        | 34.154.10                                  |



## AKKU-VERTIKUTIERER

**36 V  
POWER  
2 x 18 V**



**BRUSHLESS ENERGY**  
Einhell



**BRUSHLESS ENERGY**  
Einhell



|   | <b>GE-SC 35/1 Li - Solo</b><br><b>EXPERT</b> | <b>GC-SC 36/31 Li - Solo</b><br><b>CLASSIC</b> | <b>GC-SC 18/28 Li - Solo</b><br><b>CLASSIC</b> <b>NEU</b> |
|---|--|--|---|
| PXC-Akku Spannung / Kapazität               | 2x 18 V / -                                  | 2x 18 V / -                                    | 18 V / -  |
| Empfohlene Rasenfläche*                     | 400 m <sup>2</sup>                           | 350 m <sup>2</sup>                             | 200 m <sup>2</sup>  |
| Arbeitsbreite                               | 35 cm  | 31 cm  | 28 cm   |
| Arbeitstiefeinstellung                      | 3-stufig (zentral) + Transportposition       | 3-stufig + Transportposition                   | 3-stufig + Transportposition                              |
| Anzahl Vertikutiermesser                    | 16 St.                                       | 8 St. Doppelmesser                             | 12 St.  |
| Raddurchmesser vorne / hinten               | 175 mm / 152 mm                              | 180 mm / 100 mm                                | 150 mm / 100 mm   |
| Gehäusematerial                             | Kunststoff                                   | Kunststoff                                     | Kunststoff  |
| Produktgewicht                              | 9,8 kg                                       | 9,5 kg   | 6,6 kg  |
| Rasenschonende, großflächige Räder          | •  | •  | •   |
| Bürstenloser Motor                          | •  | -  | •   |
| Höhenverstellbarer Führungsholm             | • + Parkposition                             | •  | •   |
| Klappbarer Führungsholm                     | •  | •  | •   |
| Optional erweiterbar (Lüfterwalze/Fangkorb) | •  | •  | •   |
| Integrierter Tragegriff                     | •  | •  | •   |
| Schnellverschluss am Führungsholm           | •  | -  | -   |
| Anzahl Akkus / Anzahl Ladegeräte            | 0 / 0  | 0 / 0  | 0 / 0   |
| Artikelnummer                               | 34.206.50                                    | 34.206.60                                      | 34.206.04   |

\* Angegebene Flächenleistung basiert auf der Annahme von Idealbedingungen



## AKKU-BODENHACKEN



|                                   | <b>GE-CR 30 Li - Solo</b><br><b>EXPERT</b> | <b>GE-CR 18/20 Li E - Solo</b><br><b>EXPERT</b> <b>NEU</b> |
|-----------------------------------|--|--|
| PXC-Akku Spannung / Kapazität     | 2x 18 V / -                                | 18 V / -   |
| Arbeitsbreite                     | 30 cm                                      | 20 cm  |
| Arbeitstiefe                      | 200 mm                                     | 200 mm   |
| Anzahl Hackmesser                 | 4 St.                                      | 4 St.  |
| Durchmesser Hackmesser            | 200 mm                                     | 155 mm   |
| Gehäusematerial                   | Kunststoff                                 | Kunststoff   |
| Produktgewicht                    | 11,0 kg                                    | 5,5 kg   |
| Höhenverstellbare Transporträder  | •  | -  |
| Ergonomischer Führungsholm        | •  | •  |
| Klappbarer Führungsholm           | •  | Split shaft  |
| Elektronische Drehzahlregulierung | -  | •  |
| Anzahl Akkus / Anzahl Ladegeräte  | 0 / 0                                      | 0 / 0  |
| Artikelnummer                     | 34.312.00                                  | 34.312.10  |



## AKKU-ERDBOHRER



|                                  | <b>GP-EA 18/150 Li BL - Solo</b><br><b>PROFESSIONAL</b> <b>NEU</b> |
|----------------------------------|--|
| PXC-Akku Spannung / Kapazität    | 18 V / -   |
| Bohrdurchmesser                  | 150 mm   |
| Bohrerlänge                      | 800 mm   |
| Drehzahl                         | 125 min <sup>-1</sup>  |
| Produktgewicht                   | 5,7 kg   |
| Bürstenloser Motor               | •  |
| Werkzeugloser Bohrerwechsel      | •  |
| Metallrahmen                     | •  |
| Links- / Rechtslauf              | •  |
| Softgrip                         | •  |
| Anzahl Akkus / Anzahl Ladegeräte | 0 / 0  |
| Artikelnummer                    | 34.370.00  |



## AKKU-SCHNEEFRÄSE



|                                   | <b>GE-ST 36/40 Li E - Solo</b><br><b>EXPERT</b> <b>NEU</b> |
|-----------------------------------|--|
| PXC-Akku Spannung / Kapazität     | 2x 18 V / -  |
| Arbeitsbreite                     | 40 cm  |
| Max. Schneehöhe                   | 20 cm  |
| Max. Auswurfweite                 | 6 m  |
| Gehäusematerial                   | Kunststoff   |
| Produktgewicht                    | 6,5 kg   |
| Bürstenloser Motor                | •  |
| Schneeauswurfrichtung einstellbar | •  |
| Elektronische Drehzahlregulierung | •  |
| Batterie-Abdeckung                | •  |
| Zusatzhandgriff                   | •  |
| Integrierter Tragegriff           | •  |
| Softgrip                          | •  |
| Selbststehend                     | •  |
| Zweihand-Sicherheitschalter       | •  |
| Anzahl Akkus / Anzahl Ladegeräte  | 0 / 0  |
| Artikelnummer                     | 34.170.11  |



## ZUBEHÖR AKKU-ERDBOHRER



|               | <b>Erdbohrer 120 mm</b> <b>NEU</b> | <b>Mörtelrührer</b> <b>NEU</b> | <b>Verlängerung</b> <b>NEU</b> |
|---------------|------------------------------------|--------------------------------|--------------------------------|
| Geeignet für  | GP-EA 18/150 Li BL                 | GP-EA 18/150 Li BL             | GP-EA 18/150 Li BL             |
| Artikelnummer | 34.370.10                          | 34.370.11                      | 34.370.12                      |



# AKKU-SENSEN

## ELEKTRONISCHE DREHZAHREGULIERUNG

Kontrolliertes und präzises Arbeiten

## SPINDLE LOCK SYSTEM

Einfaches Austauschen von Messer und Fadenspule

## FRONTMOTOR

Optimale Kraftübertragung und Gewichtsverteilung

## MEHR POWER UND LÄNGERE LAUFZEITEN

Der bürstenlose Motor garantiert neben weiteren Vorteilen maximale Power bei gleichzeitig längerer Laufzeit je Akkuladung

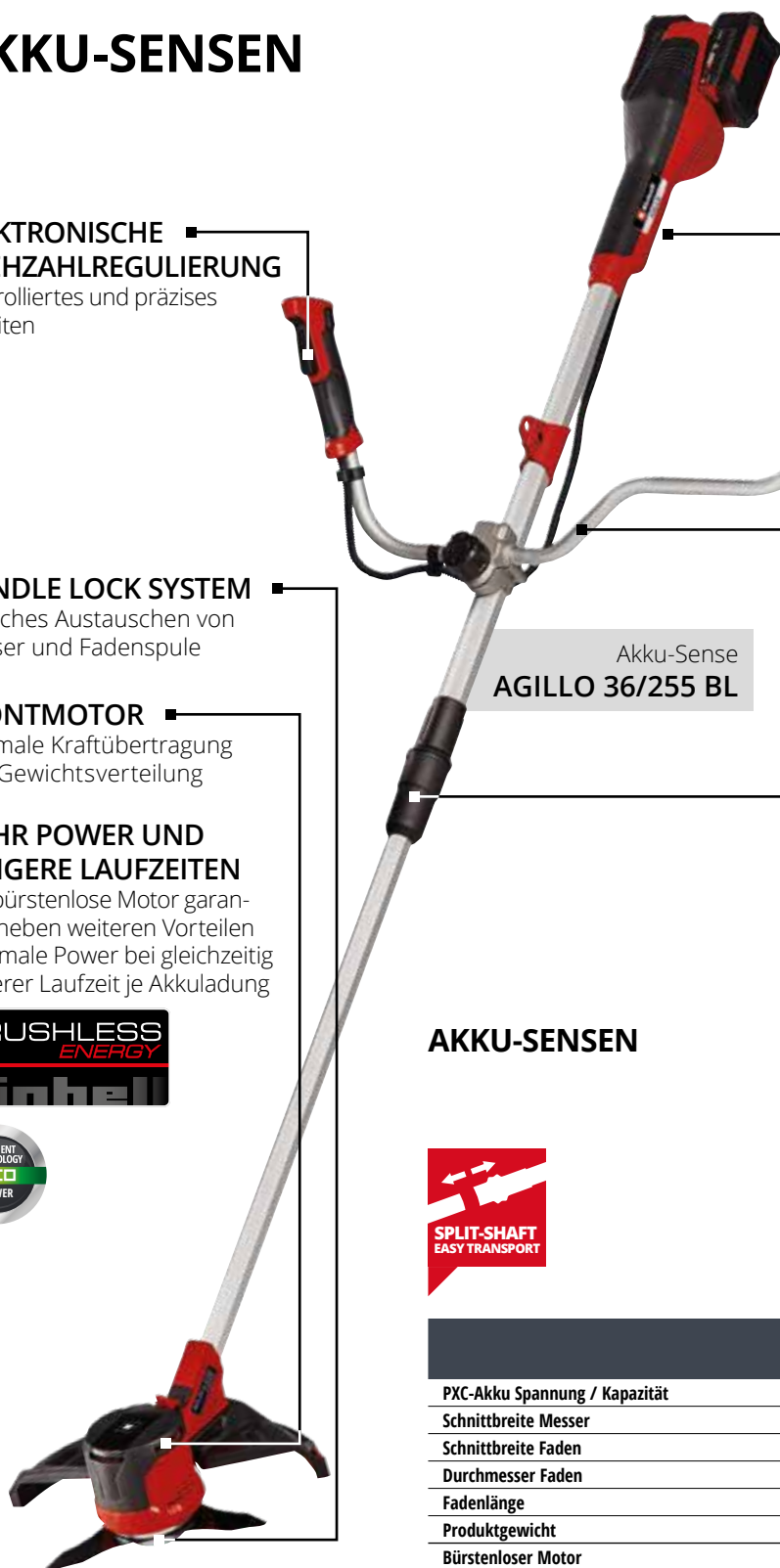

Akku-Sense  
AGILLO 36/255 BL

## WANDHALTERUNG

Einfache und sichere Aufbewahrung

## SOFTGRIP

Ergonomische und ermüdungsfreie Handhabung

## ZWEIHANDGRIFF

Der universell einstellbare Zweihandgriff (Bike Handle) ermöglicht eine sichere und komfortable Führung der Sense

## SPLIT SHAFT

Bedienfreundliches Stecksystem für schnelle und platzsparende Verstaung und einfachen Transport

## AKKU-SENSEN



|                                       | AGILLO 36/255 BL<br><b>EXPERT</b> | AGILLO 18/200<br><b>EXPERT</b> |
|---------------------------------------|-----------------------------------|--------------------------------|
| PXC-Akku Spannung / Kapazität         | 2x 18 V / -                       | 18 V / -                       |
| Schnittbreite Messer                  | 25,5 cm                           | 20 cm                          |
| Schnittbreite Faden                   | 30 cm                             | 30 cm                          |
| Durchmesser Faden                     | 2,0 mm                            | 2,0 mm                         |
| Fadenlänge                            | 8 m                               | 8 m                            |
| Produktgewicht                        | 6,5 kg                            | 6,8 kg                         |
| Bürstenloser Motor                    | •                                 | -                              |
| Spindle Lock                          | •                                 | •                              |
| Verstellbarer Handgriff               | •                                 | •                              |
| Split-Schaft                          | •                                 | •                              |
| Bike Handle                           | •                                 | •                              |
| Elektronische Drehzahlregulierung     | •                                 | •                              |
| Fadennachführung durch Tipp-Automatik | •                                 | •                              |
| Wandhalterung                         | •                                 | •                              |
| Anzahl Akkus / Anzahl Ladegeräte      | 0 / 0                             | 0 / 0                          |
| Messer                                | •                                 | •                              |
| Fadenspule                            | •                                 | •                              |
| Komfort-Tragegurt                     | •                                 | •                              |
| Artikelnummer                         | 34.113.20                         | 34.113.10                      |



4 006825 629583



4 006825 651300

# AKKU-RASENTRIMMER

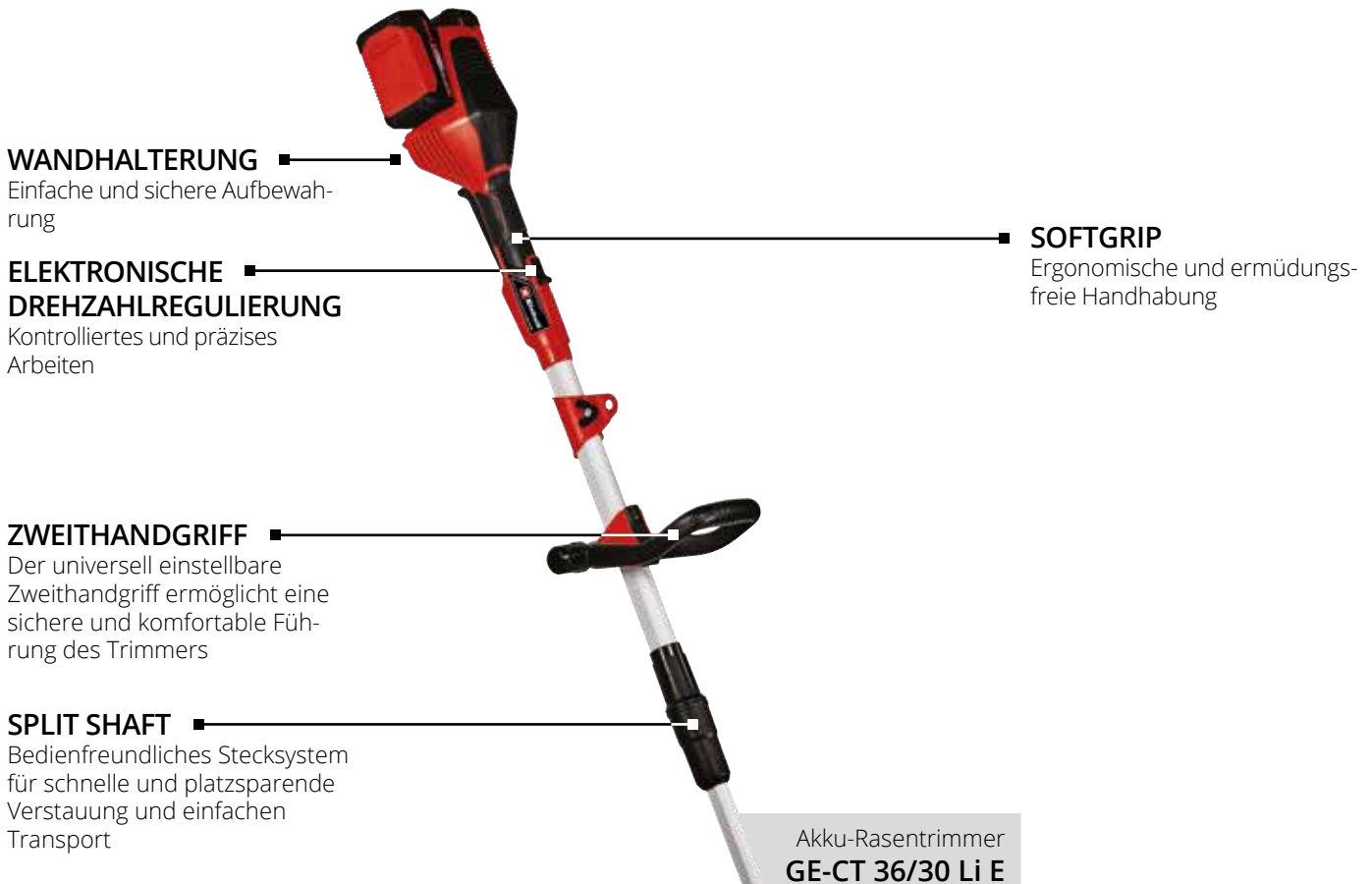

**WANDHALTERUNG**

Einfache und sichere Aufbewahrung

**ELEKTRONISCHE DREHZAHREGULIERUNG**

Kontrolliertes und präzises Arbeiten

**SOFTGRIP**

Ergonomische und ermüdungsfreie Handhabung

**ZWEITHANDGRIFF**

Der universell einstellbare Zweithandgriff ermöglicht eine sichere und komfortable Führung des Trimmers

**SPLIT SHAFT**

Bedienfreundliches Stecksystem für schnelle und platzsparende Verstaueung und einfachen Transport

Akku-Rasentrimmer  
**GE-CT 36/30 Li E**

## AKKU-RASENTRIMMER

**36 V POWER**  
2 x 18 V

**SPLIT-SHAFT**  
EASY TRANSPORT



|                                       | <b>GE-CT 36/30 Li E - Solo</b><br><b>EXPERT</b> |
|---------------------------------------|---|
| PXC-Akku Spannung / Kapazität         | 2x 18 V / -                                     |
| Schnittbreite                         | 30 cm   |
| Durchmesser Faden                     | 2,0 mm  |
| Fadenlänge                            | 8 m   |
| Produktgewicht                        | 4,2 kg  |
| Stufenlos verstellbarer Handgriff     | •   |
| Flowerguard                           | •   |
| Fadennachführung durch Tipp-Automatik | •   |
| Split Shaft                           | •   |
| Elektronische Drehzahlregulierung     | •   |
| Softgrip                              | •   |
| Wandhalterung                         | •   |
| Anzahl Akkus / Anzahl Ladegeräte      | 0 / 0   |
| Fadenspule                            | •   |
| Tragegurt                             | •   |
| Artikelnummer                         | 34.113.00                                       |

**FADENSPULE**

Die Fadenspule mit Tippautomatik bietet eine Schnittbreite von bis zu 30 cm

**FRONTMOTOR**

Optimale Kraftübertragung und Gewichtsverteilung

**FLOWERGUARD**

Gewährleistet den nötigen Sicherheitsabstand zu Blumen und Zierpflanzen



4 006825 629187



## AKKU-RASENTRIMMER



|                                  | <b>GE-CT 18/30 Li - Solo</b><br><b>EXPERT</b> <b>NEU</b> | <b>GE-CT 18/28 Li TC - Solo</b><br><b>EXPERT</b> <b>NEU</b> | <b>GE-CT 18/28 Li - Solo</b><br><b>EXPERT</b> <b>NEU</b> |
|----------------------------------|--|---|--|
| PXC-Akku Spannung / Kapazität    | 18 V / -   | 18 V / -  | 18 V / -   |
| Schnittbreite                    | 30 cm  | 28 cm   | 28 cm  |
| Durchmesser Faden                | 1,6 mm   | 1,6 mm  | 1,6 mm   |
| Fadenlänge                       | 5 m  | 5 m   | 5 m  |
| Produktgewicht                   | 2,1 kg   | 5,0 kg  | 2,2 kg   |
| Verstellbarer Handgriff          | •  | •   | •  |
| Teleskopierbarer Führungsholm    | •  | •   | •  |
| Motorkopf drehbar                | 90°  | 180°  | 180°   |
| Motorkopf neigbar                | 3-fach   | 3-fach  | 3-fach   |
| Flowerguard                      | •  | •   | •  |
| Ersatzmesserfach                 | -  | -   | -  |
| Softgrip                         | •  | •   | •  |
| Trimmer Cart                     | -  | •   | -  |
| Automatische Fadenspule          | -  | •   | •  |
| Anzahl Akkus / Anzahl Ladegeräte | 0 / 0  | 0 / 0   | 0 / 0  |
| Artikelnummer                    | 34.112.50  | 34.112.12   | 34.112.42  |



4 006825 659399



4 006825 654967



4 006825 655193



## AKKU-RASENTRIMMER



|   | <b>GE-CT 18 Li</b><br><b>EXPERT</b> | <b>GE-CT 18 Li - Solo</b><br><b>EXPERT</b> |
|---|-------------------------------------|--|
| PXC-Akku Spannung / Kapazität           | 18 V / 2,0 Ah                       | 18 V / -                                   |
| Ladezeit                                | 40 min                              | -  |
| Laufzeit                                | 55 min                              | -  |
| Schnittbreite                           | 24 cm                               | 24 cm                                      |
| Produktgewicht                          | 2,2 kg                              | 1,8 kg                                     |
| Stufenlos verstellbarer Handgriff       | •                                   | •  |
| Stufenlos teleskopierbarer Führungsholm | •                                   | •  |
| Motorkopf +/- 90° drehbar               | •                                   | •  |
| Motorkopf neigbar                       | 5-fach                              | 5-fach                                     |
| Flowerguard                             | •                                   | •  |
| Ersatzmesserfach                        | •                                   | •  |
| Softgrip                                | •                                   | •  |
| Anzahl Akkus / Anzahl Ladegeräte        | 1 / 1                               | 0 / 0                                      |
| Kunststoffmesser                        | • (20 St.)                          | • (20 St.)                                 |
| Artikelnummer                           | 34.111.97                           | 34.111.72                                  |



## AKKU-RASENTRIMMER



|   | <b>GC-CT 18/24 Li</b><br><b>CLASSIC</b> | <b>GC-CT 18/24 Li - Solo</b><br><b>CLASSIC</b> | <b>GC-CT 18/24 Li P</b><br><b>CLASSIC</b> | <b>GC-CT 18/24 Li P - Solo</b><br><b>CLASSIC</b> |
|---|---|--|---|--|
| PXC-Akku Spannung / Kapazität           | 18 V / 2,0 Ah                           | 18 V / -                                       | 18 V / 1,5 Ah                             | 18 V / -   |
| Ladezeit                                | 40 min                                  | -  | 120 min                                   | -  |
| Laufzeit                                | 55 min                                  | -  | 40 min                                    | -  |
| Schnittbreite                           | 24 cm                                   | 24 cm  | 24 cm                                     | 24 cm  |
| Produktgewicht                          | 1,8 kg                                  | 1,8 kg   | 1,2 kg                                    | 1,2 kg   |
| Stufenlos verstellbarer Handgriff       | •                                       | •  | -   | -  |
| Stufenlos teleskopierbarer Führungsholm | •                                       | •  | -   | -  |
| Motorkopf +/- 90° drehbar               | -                                       | -  | -   | -  |
| Motorkopf neigbar                       | -                                       | -  | -   | -  |
| Flowerguard                             | •                                       | •  | -   | -  |
| Ersatzmesserfach                        | -                                       | -  | -   | -  |
| Softgrip                                | -                                       | -  | -   | -  |
| Anzahl Akkus / Anzahl Ladegeräte        | 0 / 0                                   | 0 / 0  | 1 / 1                                     | 0 / 0  |
| Kunststoffmesser                        | • (20 St.)                              | • (20 St.)                                     | • (20 St.)                                | • (20 St.)                                       |
| Artikelnummer                           | 34.111.25                               | 34.111.23                                      | 34.111.02                                 | 34.111.04  |



## AKKU-RASENKANTENSCHNEIDER



|                                   | <b>GE-LE 18/190 Li - Solo</b><br><b>EXPERT</b> |
|-----------------------------------|--|
| PXC-Akku Spannung / Kapazität     | 18 V / -                                       |
| Ladezeit                          | -  |
| Laufzeit                          | -  |
| Eintauchtiefe (min.)              | 36.5 mm  |
| Eintauchtiefe (max.)              | 45 mm  |
| Messerlänge                       | 190 mm   |
| Produktgewicht                    | 3,0 kg   |
| Stufenlos verstellbarer Handgriff | •  |
| Split-Shaft                       | •  |
| Tiefeneinstellung                 | •  |
| Laufrollen                        | •  |
| Softgrip                          | •  |
| Anzahl Akkus / Anzahl Ladegeräte  | 0 / 0  |
| Artikelnummer                     | 34.243.00                                      |



## AKKU-FUGENREINIGER



|   | <b>GC-CC 18 Li</b><br><b>CLASSIC</b> | <b>GC-CC 18 Li - Solo</b><br><b>CLASSIC</b> |
|---|--------------------------------------|---|
| PXC-Akku Spannung / Kapazität           | 18 V / 2,0 Ah                        | 18 V / -                                    |
| Ladezeit                                | 40 min                               | -   |
| Laufzeit                                | 45 min                               | -   |
| Bürstendurchmesser                      | 100 mm                               | 100 mm                                      |
| Produktgewicht                          | 2,4 kg                               | 2,0 kg                                      |
| Stufenlos verstellbarer Handgriff       | •                                    | •   |
| Stufenlos teleskopierbarer Führungsholm | •                                    | •   |
| Führungsrad                             | •                                    | •   |
| Softgrip                                | •                                    | •   |
| Anzahl Akkus / Anzahl Ladegeräte        | 1 / 1                                | 0 / 0                                       |
| Stahlbürste (15 mm breit)               | •                                    | •   |
| Stahlbürste (10 mm breit)               | - (als Zubehör erhältlich)           | - (als Zubehör erhältlich)                  |
| Nylonbürste (10 mm breit)               | •                                    | •   |
| Nylonbürste (6 mm breit)                | - (als Zubehör erhältlich)           | - (als Zubehör erhältlich)                  |
| Artikelnummer                           | 34.240.51                            | 34.240.50                                   |



# AKKU-OBERFLÄCHENBÜRSTE

## 4IN1-ANWENDUNG

Reinigung/Auffrischung von Stein, Holz, Kunstrasen sowie Ecken/Kanten

Akku-Oberflächenbürste  
**PICOBELLA**

## INKL. WASSER-REGULIERVENTIL

Sparsamer Wasserverbrauch durch manuelle Regulierungsmöglichkeit direkt am Gerät



## INTEGRIERTER GARTENSCHLAUCHANSCHLUSS

Nur ein Arbeitsschritt ist nötig für eine gründliche, komplette Nassreinigung

## INTEGRIERTE SEITENBÜRSTE

Ideal zur Reinigung von Leisten, Rändern und Kanten



## DREHZAHL-ELEKTRONIK

Ermöglicht eine individuelle Anpassung an jede Oberfläche

## ZUSATZHANDGRIF

mit praktischer Gartenschlauchführung

## ALUMINIUM TELESKOPSTIEL

Stufenlose Höhenverstellung je nach Körpergröße

## WERKZEUGLOSER BÜRSTENWECHSEL

Schnell und einfach per Knopfdruck, inkl. Spritzschutzabdeckung

## VORWÄRTS-/RÜCKWÄRTSLAUF DER BÜRSTE

Dadurch wird ein besseres Reinigungsergebnis, eine ruhige Bürstenführung und perfekter Spritzschutz erreicht



**Bürste SOFT**



**Bürste MEDIUM**  
(inkl. Seitenbürste)



**Bürste ULTRA**



**Seitenbürste ULTRA**

# AKKU-OBERFLÄCHENBÜRSTE



|   |  |
|---|--|
| PXC-Akku Spannung / Kapazität           | 18 V / -   |
| Max. Arbeitsbreite                      | 215 mm   |
| Bürstendurchmesser                      | 115 mm   |
| Leerlaufdrehzahl                        | 800 - 1400 min <sup>-1</sup>                       |
| Produktgewicht                          | 4,1 kg   |
| Wasseranschluss mit Regulierventil      | •  |
| Vorwärts-/Rückwärtslauf                 | •  |
| Elektronische Drehzahlregulierung       | •  |
| Werkzeugloser Bürstenwechsel            | •  |
| Stufenlos teleskopierbarer Führungsholm | •  |
| Höhenverstellbarer Zusatzhandgriff      | •  |
| Anzahl Akkus / Anzahl Ladegeräte        | 0 / 0  |
| Inkl. Bürste                            | MEDIUM (für glatten Stein, z.B. Fliesen und Beton) |
| Nylonbürste                             | •  |
| Inkl. Seitenbürste                      | •  |
| Artikelnummer                           | 34.242.00  |

|   |  |
|---|--|
| PICOBELLA EXPERT                        | 18 V / -                               |
| Max. Arbeitsbreite                      | 215 mm                                 |
| Bürstendurchmesser                      | 115 mm                                 |
| Leerlaufdrehzahl                        | 800 - 1400 min <sup>-1</sup>           |
| Produktgewicht                          | 4,1 kg                                 |
| Wasseranschluss mit Regulierventil      | •                                      |
| Vorwärts-/Rückwärtslauf                 | •                                      |
| Elektronische Drehzahlregulierung       | •                                      |
| Werkzeugloser Bürstenwechsel            | •                                      |
| Stufenlos teleskopierbarer Führungsholm | •                                      |
| Höhenverstellbarer Zusatzhandgriff      | •                                      |
| Anzahl Akkus / Anzahl Ladegeräte        | 0 / 0                                  |
| Inkl. Bürste                            | SOFT (für Holz/WPC/BPC und Kunstrasen) |
| Nylonbürste                             | •                                      |
| Inkl. Seitenbürste                      | -                                      |
| Artikelnummer                           | 34.242.01                              |



## ZUBEHÖR PICOBELLA



|                    |                    |
|--------------------|--------------------|
|                    | <b>Bürste SOFT</b> |
| Material           | Nylon              |
| Bürstendurchmesser | 115 mm             |
| Arbeitsbreite      | 195 mm             |
| Geeignet für       | Holz, Kunstrasen   |
| Artikelnummer      | 34.241.21          |

|                    |   |
|--------------------|---|
|                    | <b>Bürste MEDIUM (inkl. Seitenbürste)</b> |
| Material           | Nylon                                     |
| Bürstendurchmesser | 115 mm                                    |
| Arbeitsbreite      | 215 mm                                    |
| Geeignet für       | Stein                                     |
| Artikelnummer      | 34.241.20                                 |

|                    |                       |
|--------------------|-----------------------|
|                    | <b>Bürste ULTRA</b>   |
| Material           | Stahl                 |
| Bürstendurchmesser | 115 mm                |
| Arbeitsbreite      | 195 mm                |
| Geeignet für       | Stein (unempfindlich) |
| Artikelnummer      | 34.241.22             |

|                    |                           |
|--------------------|---------------------------|
|                    | <b>Seitenbürste ULTRA</b> |
| Material           | Stahl                     |
| Bürstendurchmesser | 115 mm                    |
| Arbeitsbreite      | 215 mm                    |
| Geeignet für       | Stein (unempfindlich)     |
| Artikelnummer      | 34.241.26                 |



## PERFEKTE BÜRSTEN FÜR JEDE OBERFLÄCHE.



**Bürste SOFT**  
 ■ Holz / WPC / BPC  
 ■ Kunstrasen



**Bürste MEDIUM**  
 ■ Glatter Stein  
 z.B. Fliesen/Beton  
 ■ Inkl. Seitenbürste  
 für Kantenbearbeitung

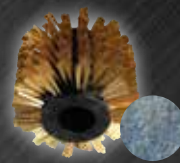

**Bürste ULTRA**  
 ■ Rauer Stein  
 z.B. Granit/Porphyr  
 ■ Unempfindlicher Stein



**Seitenbürste ULTRA**  
 ■ Rauer Stein  
 ■ Unempfindlicher Stein  
 z.B. Granit/Porphyr  
 ■ Inkl. Seitenbürste  
 für Kantenbearbeitung

# AKKU-HECKENSCHEREN

## DREHBARER HINTERER HANDGRIFF

Ermüdungsfreies und komfortables Arbeiten bei Vertikalschnitten

## ERGONOMISCHER FRONTGRIFF

Dank mehrerer Mikro-Schalter ist der Frontgriff sehr ergonomisch gestaltet für ein ermüdungsfreies Arbeiten

## METALLGETRIEBE

Das Metallgetriebe sichert die effiziente Kraftübertragung und eine lange Lebensdauer

## STOSSSCHUTZ

Der Stoßschutz bewahrt Messer und Arbeitsbereich vor Beschädigungen

## SCHNITTGUTSAMMLER

Durch den praktischen Schnittgutsammler lässt sich beim Schneiden der Hecke das Schnittgut perfekt von der Heckenoberseite abtragen

## ALU-MESSERABDECKUNG

Die Ausstattung umfasst eine stabile Alu-Messerabdeckung zum Schutz der hochwertigen Qualitätsmesser

## QUALITÄTSMESSER

Messer aus lasergeschnittenem und diamantgeschliffenem Stahl sind auf maximale Präzision und Langlebigkeit ausgelegt

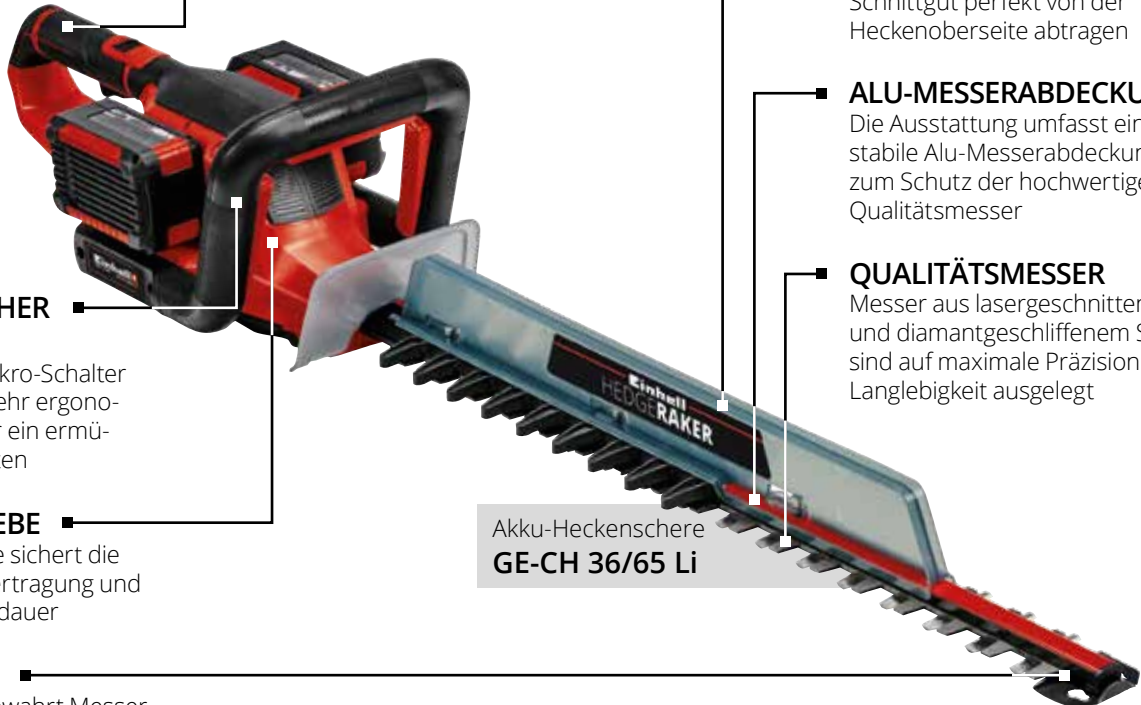

Akku-Heckenscherer  
**GE-CH 36/65 Li**

## AKKU-HECKENSCHEREN

**36 V POWER**  
2 x 18 V

**LONG LASTING SHARPNESS**

**LASERCUT & DIAMOND GROUND**



|   | <b>GE-CH 36/65 Li - Solo</b><br><b>EXPERT</b> | <b>GE-CH 36/61 Li - Solo</b><br><b>EXPERT</b> <span style="float: right;"><b>NEU</b></span> |
|---|---|---|
| PXC-Akku Spannung / Kapazität                   | 2x 18 V / -                                   | 2x 18 V / -   |
| Ladezeit  | -   | -   |
| Laufzeit  | -   | -   |
| Schwertlänge                                    | 720 mm  | 670 mm  |
| Schnittlänge                                    | 650 mm  | 610 mm  |
| Zahnabstand                                     | 30 mm   | 26 mm   |
| Produktgewicht                                  | 4,0 kg  | 2,9 kg  |
| Drehbarer Handgriff hinten                      | •   | -   |
| Ergonomischer Frontgriff dank Mikroschalter     | •   | •   |
| Schnittgutsammler                               | •   | •   |
| Lasergeschnittenes, diamantgeschliffenes Messer | •   | •   |
| Metallgetriebe                                  | •   | •   |
| Softgrip  | •   | •   |
| Aluminium-Messerabdeckung                       | •   | •   |
| Anzahl Akkus / Anzahl Ladegeräte                | 0 / 0   | 0 / 0   |
| Schutzköder mit Wandhalterung                   | •   | •   |
| Artikelnummer                                   | 34.109.60                                     | 34.109.65   |



**AKKU-HECKENSCHEREN**

**LONG LASTING SHARPNESS**

**LASERCUT & DIAMOND GROUND**



|   | <b>GE-CH 18/60 Li - Solo</b><br><b>EXPERT</b> | <b>ARCURRA 18/55</b><br><b>EXPERT</b> |
|---|---|---------------------------------------|
| PXC-Akku Spannung / Kapazität                   | 18 V / -                                      | 18 V / -                              |
| Ladezeit  | -   | -                                     |
| Laufzeit  | -   | -                                     |
| Schwertlänge                                    | 670 mm  | 620 mm                                |
| Schnittlänge                                    | 600 mm  | 550 mm                                |
| Zahnabstand                                     | 22 mm   | 18 mm                                 |
| Produktgewicht                                  | 2,8 kg  | 2,7 kg                                |
| Drehbarer Handgriff hinten                      | •   | -                                     |
| Ergonomischer Frontgriff dank Mikroschalter     | •   | •                                     |
| Schnittgutsammler                               | •   | •                                     |
| Lasergeschnittenes, diamantgeschliffenes Messer | •   | •                                     |
| Metallgetriebe                                  | •   | •                                     |
| Softgrip  | •   | •                                     |
| Aluminium-Messerabdeckung                       | •   | •                                     |
| Anzahl Akkus / Anzahl Ladegeräte                | 0 / 0   | 0 / 0                                 |
| Schutzköcher mit Wandhalterung                  | •   | •                                     |
| Artikelnummer                                   | 34.109.30                                     | 34.109.20                             |



**AKKU-HECKENSCHEREN**

**LONG LASTING SHARPNESS**

**LASERCUT & DIAMOND GROUND**



|   | <b>GC-CH 1855/1 Li</b><br><b>CLASSIC</b> | <b>GC-CH 1855/1 Li - Solo</b><br><b>CLASSIC</b> |
|---|--|---|
| PXC-Akku Spannung / Kapazität                   | 18 V / 2,5 Ah                            | 18 V / -  |
| Ladezeit  | 50 min                                   | -   |
| Laufzeit  | 100 min                                  | -   |
| Schwertlänge                                    | 620 mm                                   | 620 mm  |
| Schnittlänge                                    | 550 mm                                   | 550 mm  |
| Zahnabstand                                     | 18 mm                                    | 18 mm   |
| Produktgewicht                                  | 2,4 kg                                   | 2,4 kg  |
| Drehbarer Handgriff hinten                      | •  | •   |
| Ergonomischer Frontgriff dank Mikroschalter     | -  | -   |
| Schnittgutsammler                               | •  | •   |
| Lasergeschnittenes, diamantgeschliffenes Messer | •  | •   |
| Metallgetriebe                                  | •  | •   |
| Softgrip  | •  | •   |
| Aluminium-Messerabdeckung                       | •  | •   |
| Anzahl Akkus / Anzahl Ladegeräte                | 0 / 0                                    | 0 / 0   |
| Schutzköcher mit Wandhalterung                  | •  | •   |
| Artikelnummer                                   | 34.105.06                                | 34.105.02                                       |



## AKKU-HECKENSCHEREN

**LONG LASTING SHARPNESS**

**LASERCUT & DIAMOND GROUND**



|   | <b>GC-CH 1846 Li</b><br><b>CLASSIC</b> | <b>GC-CH 1846 Li - Solo</b><br><b>CLASSIC</b> | <b>GC-CH 18/40 Li - Solo</b><br><b>CLASSIC</b> <b>NEU</b> |
|---|--|---|---|
| PXC-Akku Spannung / Kapazität                   | 18 V / 2,0 Ah                          | 18 V / -                                      | 18 V / -  |
| Ladezeit  | 40 min                                 | -   | -   |
| Laufzeit  | 80 min                                 | -   | -   |
| Schwertlänge                                    | 520 mm                                 | 520 mm  | 475 mm  |
| Schnittlänge                                    | 460 mm                                 | 460 mm  | 400 mm  |
| Zahnabstand                                     | 15 mm                                  | 15 mm   | 13 mm   |
| Produktgewicht                                  | 2,3 kg                                 | 2,0 kg  | 2,0 kg  |
| Drehbarer Handgriff hinten                      | -                                      | -   | -   |
| Ergonomischer Frontgriff dank Mikroschalter     | -                                      | -   | -   |
| Schnittgutsammler                               | -                                      | -   | -   |
| Lasergeschnittenes, diamantgeschliffenes Messer | •                                      | •   | •   |
| Metallgetriebe                                  | •                                      | •   | •   |
| Softgrip  | •                                      | •   | •   |
| Aluminium-Messerabdeckung                       | •                                      | •   | •   |
| Anzahl Akkus / Anzahl Ladegeräte                | 1 / 1                                  | 0 / 0   | 0 / 0   |
| Schutzköchel mit Wandhalterung                  | •                                      | •   | •   |
| Artikelnummer                                   | 34.106.83                              | 34.106.42                                     | 34.109.40   |





## AKKU-MULTITOOLS

BRUSHLESS  
EXPERT  
Einhell



**4in1**

- MÄHEN
- TRIMMEN
- SCHNEIDEN
- ENTASTEN

**36 V**

**POWER**  
2 x 18 V

| GE-LM 36/4in1 - Solo                            |  |
|---|--|
| <b>EXPERT</b>                                   |  |
| PXC-Akku Spannung / Kapazität                   | 2x 18 V / -                                      |
| Schwertlänge Kettensäge                         | 200 mm   |
| Schnittgeschwindigkeit Kettensäge               | 10 m/s   |
| Schnittlänge Heckenschere                       | 450 mm   |
| Zahnabstand Heckenschere                        | 24 mm  |
| Schnittbreite Messer                            | 255 mm   |
| Schnittbreite Faden                             | 330 mm   |
| Max. Arbeitshöhe Hochgeräte                     | 3,5 m (Hochentaster) / 3,5 m (Hoch-Heckenschere) |
| Produktgewicht                                  | 9,0 kg (inkl. aller Anbauteile)                  |
| Bürstenloser Motor                              | •  |
| Alu-Teleskopstange mit Verlängerung             | •  |
| Lasergeschnittenes, diamantgeschliffenes Messer | •  |
| Schneideinheit Heckenschere neigbar             | •  |
| Oregon-Qualitätsschwert und -kette              | •  |
| Automatische Kettenschmierung                   | •  |
| Fadennachführung durch Tipp-Automatik           | •  |
| Verstellbarer Zusatzhandgriff                   | •  |
| Tragegurt mit Schnellverriegelung               | •  |
| Anzahl Akkus / Anzahl Ladegeräte                | 0 / 0  |
| Schutzkoffer mit Wandhalterung                  | •  |
| Artikelnummer                                   | 34.109.01  |



## AKKU-MULTITOOLS

FITTED WITH  
**OREGON**  
CHAIN AND BAR

**LONG LASTING SHARPNESS**  
LASERCUT & DIAMOND GROUND

90°  
**WERKZEUGKOPF DREHBAR - PATENTERT**



90°  
**WERKZEUGKOPF DREHBAR - PATENTERT**



| GE-HC 18 Li T                                      |  |
|--|--|
| <b>EXPERT</b>                                      |  |
| PXC-Akku Spannung / Kapazität                      | 18 V / 3,0 Ah                                    |
| Ladezeit   | 60 min   |
| Laufzeit   | 40 min   |
| Schwertlänge Kettensäge                            | 200 mm   |
| Schnittgeschwindigkeit Kettensäge                  | 3,76 m/s   |
| Schwertlänge Heckenschere                          | 450 mm   |
| Zahnabstand Heckenschere                           | 16 mm  |
| Max. Arbeitshöhe                                   | 4,0 m (Hochentaster) / 3,5 m (Hoch-Heckenschere) |
| Produktgewicht                                     | 6,3 kg (inkl. aller Anbauteile)                  |
| Stufenlos arretierbarer Alu-Teleskopstiel          | •  |
| Hauptgriff und Motorkopf mehrfach neigbar          | •  |
| Oregon-Qualitätsschwert und -kette                 | •  |
| Werkzeuglose Kettenspannung und -wechsel           | •  |
| Drehbarer Kettensägenaufsatz für Horizontalschnitt | •  |
| Automatische Kettenschmierung                      | •  |
| Lasergeschnittenes, diamantgeschliffenes Messer    | •  |
| Verstellbarer Zusatzhandgriff                      | •  |
| Anzahl Akkus / Anzahl Ladegeräte                   | 1 / 1  |
| Artikelnummer                                      | 34.108.05  |

| GE-HC 18 Li T - Solo                               |  |
|--|--|
| <b>EXPERT</b>                                      |  |
| PXC-Akku Spannung / Kapazität                      | 18 V / -   |
| Ladezeit   | -  |
| Laufzeit   | -  |
| Schwertlänge Kettensäge                            | 200 mm   |
| Schnittgeschwindigkeit Kettensäge                  | 3,76 m/s   |
| Schwertlänge Heckenschere                          | 450 mm   |
| Zahnabstand Heckenschere                           | 16 mm  |
| Max. Arbeitshöhe                                   | 4,0 m (Hochentaster) / 3,5 m (Hoch-Heckenschere) |
| Produktgewicht                                     | 5,2 kg (inkl. aller Anbauteile)                  |
| Stufenlos arretierbarer Alu-Teleskopstiel          | •  |
| Hauptgriff und Motorkopf mehrfach neigbar          | •  |
| Oregon-Qualitätsschwert und -kette                 | •  |
| Werkzeuglose Kettenspannung und -wechsel           | •  |
| Drehbarer Kettensägenaufsatz für Horizontalschnitt | •  |
| Automatische Kettenschmierung                      | •  |
| Lasergeschnittenes, diamantgeschliffenes Messer    | •  |
| Verstellbarer Zusatzhandgriff                      | •  |
| Anzahl Akkus / Anzahl Ladegeräte                   | 0 / 0  |
| Artikelnummer                                      | 34.108.00  |



## AKKU-HOCHENTASTER

FITTED WITH  
**OREGON**  
CHAIN AND BAR



|  | <b>GE-LC 18 Li T - Solo</b><br><b>EXPERT</b> | <b>GC-LC 18/20 Li T - Solo</b><br><b>CLASSIC</b> |
|--|--|--|
| PXC-Akku Spannung / Kapazität                      | 18 V / -                                     | 18 V / -   |
| Schwertlänge                                       | 200 mm                                       | 200 mm   |
| Schnittlänge                                       | 170 mm                                       | 195 mm   |
| Schnittgeschwindigkeit                             | 3,76 m/s                                     | 5,5 m/s  |
| Max. Arbeitshöhe                                   | 4,0 m  | 4,0 m  |
| Produktgewicht                                     | 4,0 kg                                       | 3,4 kg   |
| Stufenlos arretierbarer Alu-Teleskopstiel          | •  | -  |
| Alu-Teleskopstange mit Verlängerung                | -  | •  |
| Hauptgriff und Motorkopf mehrfach neigbar          | •  | -  |
| Oregon-Qualitätsschwert und -kette                 | •  | •  |
| Kettenspannung und -wechsel                        | werkzeuglos                                  | mit Werkzeug                                     |
| Drehbarer Kettensägenaufsatz für Horizontalschnitt | •  | -  |
| Automatische Kettenschmierung                      | •  | •  |
| Krallenanschlag                                    | •  | •  |
| Metallgetriebe                                     | •  | •  |
| Verstellbarer Zusatzhandgriff                      | •  | -  |
| Zusätzliche Haltefläche                            | -  | •  |
| Anzahl Akkus / Anzahl Ladegeräte                   | 0 / 0  | 0 / 0  |
| Artikelnummer                                      | 34.108.10                                    | 34.105.81  |



## ZUBEHÖR AKKU-HOCHENTASTER



|                | <b>Heckenscherer</b><br><b>ACCESSORY</b> |
|----------------|--|
| Verwendbar für | GE-LC 18 Li T                            |
| Produktgewicht | 1,4 kg                                   |
| Artikelnummer  | 34.108.18                                |



## AKKU-HOCHHECKENSCHEREN

LONG LASTING SHARPNESS

LASERCUT & DIAMOND GROUND



|   | <b>GE-HH 18/45 Li T - Solo</b><br><b>EXPERT</b> | <b>GC-HH 18/45 Li T - Solo</b><br><b>CLASSIC</b> |
|---|---|--|
| PXC-Akku Spannung / Kapazität                   | 18 V / -  | 18 V / -   |
| Schwertlänge                                    | 450 mm  | 450 mm   |
| Schnittlänge                                    | 400 mm  | 410 mm   |
| Zahnabstand                                     | 16 mm   | 18 mm  |
| Max. Arbeitshöhe                                | 3,5 m   | 3,5 m  |
| Produktgewicht                                  | 4,3 kg  | 3,5 kg   |
| Stufenlos arretierbarer Alu-Teleskopstiel       | •   | -  |
| Alu-Teleskopstange mit Verlängerung             | -   | •  |
| Motorkopf mehrfach neigbar                      | •   | •  |
| Hauptgriff mehrfach neigbar                     | •   | -  |
| Lasergeschnittenes, diamantgeschliffenes Messer | •   | •  |
| Metallgetriebe                                  | •   | •  |
| Verstellbarer Zusatzhandgriff                   | •   | -  |
| Drehbarer hinterer Handgriff                    | -   | •  |
| Zusätzliche Haltefläche                         | -   | •  |
| Anzahl Akkus / Anzahl Ladegeräte                | 0 / 0   | 0 / 0  |
| Artikelnummer                                   | 34.108.66                                       | 34.105.85  |



4 006825 630602



4 006825 652130

## ZUBEHÖR AKKU-HOCHHECKENSCHEREN

FITTED WITH  
**OREGON**  
CHAIN AND BAR



|                | <b>Hochentaster</b><br><b>ACCESSORY</b> |
|----------------|---|
| Verwendbar für | GE-HH 18/45 Li T                        |
| Produktgewicht | 1,2 kg                                  |
| Artikelnummer  | 34.108.35                               |



4 006825 624656

# AKKU-KETTENSÄGEN

## „TOP HANDLE“

Durch die Positionierung des Hauptgriffs über der Kettensäge ist sie optimal ausbalanciert und kompakt und eignet sich damit perfekt für die Baumpflege und das Entasten von Bäumen

## ERGONOMISCHER GRIFF mit Softgrip

## METALL-KRALLENANSCHLAG

Der robuste Metall-KralLENanschlag unterstützt die sichere und exakte Führung der Säge

## RÜCKSCHLAGSCHUTZ MIT SOFORT-KETTENBREMSE

Gewährleistung der Sicherheit dank großflächigem Handschutz mit Sofort-Kettenbremse

## AUTOMATISCHE KETTENSCHMIERUNG

Für reibungsfreies Arbeiten und eine lange Lebensdauer

Einhand-Akku-Kettensäge  
**FORTEXXA 18/20 TH\***

## WERKZEUGLOSE KETTENSPIANNUNG UND KETTENWECHSEL

Mühesloses und schnelles Wechseln und Spannen der Kette für perfekte Schnittergebnisse

## SPITZENSCHUTZ

Zur Reduzierung des Risikos eines Rückschlags. Das Schneiden des Astes von unten wird außerdem erleichtert

## EINHAND-AKKU-KETTENSÄGE



## OREGON-QUALITÄTSSCHWERT UND -KETTE

Oregon-Schwerter und -Ketten ermöglichen mühesloses Sägen und perfekte Schnittergebnisse

## MEHR POWER UND LÄNGERE LAUFZEITEN

Der bürstenlose Motor garantiert neben weiteren Vorteilen maximale Power bei gleichzeitig längerer Laufzeit je Akkuladung



|  | <b>FORTEXXA 18/20 TH</b><br><b>PROFESSIONAL</b> <span style="float: right;"><b>NEU</b></span> |
|--|---|
| PXC-Akku Spannung / Kapazität            | 18 V / -  |
| Schwertlänge                             | 200 mm  |
| Schnittlänge                             | 140 mm  |
| Schnittgeschwindigkeit                   | 7 m/s   |
| Öltankinhalt                             | 75 ml   |
| Produktgewicht                           | 2,5 kg  |
| Oregon-Qualitätsschwert und -kette       | •   |
| Werkzeuglose Kettenspannung und -wechsel | •   |
| Automatische Kettenschmierung            | •   |
| MetallkralLENanschlag                    | •   |
| Rückschlagschutz mit Sofort-Kettenbremse | •   |
| Kettenfangbolzen                         | •   |
| Softgrip                                 | •   |
| Große Öleinfüllöffnung                   | •   |
| Spitzenschutz                            | •   |
| Anzahl Akkus / Anzahl Ladegeräte         | 0 / 0   |
| Schutzköchel                             | •   |
| Artikelnummer                            | 46.000.20   |



\* WARNUNG: Diese Kettensäge darf nur von ausgebildeten Baumpflege-arbeitskräften eingesetzt werden. Verwendung ohne Schulung kann zu schweren Verletzungen führen.

## AKKU-KETTENSÄGEN



**36 V**  
**POWER**  
**2 x 18 V**

FITTED WITH  
**OREGON**  
CHAIN AND BAR



|  | <b>GP-LC 36/35 Li - Solo</b><br><b>PROFESSIONAL</b> |
|--|---|
| PXC-Akku Spannung / Kapazität            | 2x 18 V / -   |
| Schwertlänge                             | 350 mm  |
| Schnittlänge                             | 330 mm  |
| Schnittgeschwindigkeit                   | 15 m/s  |
| Öltankinhalt                             | 115 ml  |
| Produktgewicht                           | 4,0 kg  |
| Oregon-Qualitätsschwert und -kette       | •   |
| Werkzeuglose Kettenspannung und -wechsel | •   |
| Automatische Kettenschmierung            | •   |
| Metallkrallenanschlag                    | •   |
| Rückschlagschutz mit Sofort-Kettenbremse | •   |
| Kettenfangbolzen                         | •   |
| Softgrip                                 | •   |
| Große Öleinfüllöffnung                   | •   |
| Anzahl Akkus / Anzahl Ladegeräte         | 0 / 0   |
| Schutzköcher                             | •   |
| Artikelnummer                            | 45.017.80   |



## AKKU-KETTENSÄGEN



FITTED WITH  
**OREGON**  
CHAIN AND BAR



|   | <b>FORTEXXA 18/30</b><br><b>EXPERT</b> <b>NEU</b> | <b>GE-LC 18/25 Li</b><br><b>EXPERT</b> | <b>GE-LC 18/25 Li - Solo</b><br><b>EXPERT</b> |
|---|---|--|---|
| PXC-Akku Spannung / Kapazität               | 18 V / -  | 18 V / 3,0 Ah                          | 18 V / -                                      |
| Ladezeit                                    | -   | 60 min                                 | -   |
| Laufzeit                                    | -   | 100 Schnitte / 70 x 70 mm Kantholz     | -   |
| Schwertlänge                                | 300 mm  | 250 mm                                 | 250 mm  |
| Schnittlänge                                | 270 mm  | 230 mm                                 | 230 mm  |
| Schnittgeschwindigkeit                      | 8,9 / 6 m/s                                       | 4,5 m/s                                | 4,5 m/s                                       |
| Öltankinhalt                                | 160 ml  | 200 ml                                 | 200 ml  |
| Produktgewicht                              | 4,1 kg  | 3,0 kg                                 | 2,9 kg  |
| Oregon-Qualitätsschwert und -kette          | •   | •                                      | •   |
| Werkzeuglose Kettenspannung und -wechsel    | •   | •                                      | •   |
| Automatische Kettenschmierung               | •   | •                                      | •   |
| Anpassbare Kettengeschwindigkeit (High/Eco) | •   | -                                      | -   |
| Metallkrallenanschlag                       | •   | •                                      | •   |
| Rückschlagschutz mit Sofort-Kettenbremse    | •   | •                                      | •   |
| Kettenfangbolzen                            | •   | •                                      | •   |
| Softgrip                                    | •   | •                                      | •   |
| Große Öleinfüllöffnung                      | •   | •                                      | •   |
| Anzahl Akkus / Anzahl Ladegeräte            | 0 / 0   | 1 / 1                                  | 0 / 0   |
| Schutzköcher                                | •   | •                                      | •   |
| Artikelnummer                               | 46.000.10   | 45.017.60                              | 45.017.61                                     |



# AKKU-KETTENSCHÄRFGERÄT



|   | <b>GE-CS 18 Li - Solo</b><br><b>EXPERT</b> |
|---|--|
| PXC-Akku Spannung / Kapazität               | 18 V / -                                   |
| Schleifscheiben-Durchmesser (innen)         | 23 mm                                      |
| Schleifscheiben-Durchmesser (außen)         | 108 mm                                     |
| Schleifscheibendicke                        | 3,2 mm                                     |
| Produktgewicht                              | 1,7 kg                                     |
| Tiefenbegrenzung                            | •  |
| Skala zur präzisen Schleifwinkeleinstellung | •  |
| LED Beleuchtung                             | •  |
| Kettenspannvorrichtung                      | •  |
| Anzahl Akkus / Anzahl Ladegeräte            | 0 / 0                                      |
| Artikelnummer                               | 44.999.40                                  |



4 006825 613858



# AKKU-LAUBBLÄSER

## MEHR POWER UND LÄNGERE LAUFZEITEN

Der bürstenlose Motor garantiert neben weiteren Vorteilen maximale Power bei gleichzeitig längerer Laufzeit je Akkuladung



## VERSTELLBARES UND ABNEHMBARES ROHR

Ermöglicht die ideale Anpassung an jede Körpergröße und eine platzsparende Aufbewahrung

## ROBUSTER METALLRING

Schützt vor Beschädigungen und verlängert die Lebenszeit

Akku-Laubbläser  
GP-LB 36/210 Li E

## TURBO-FUNKTION

Für maximale Blastleistung um auch z.B. feuchtes Laub mühelos zu bewegen

## DREHZAHL-ELEKTRONIK

Für jeden Einsatzzweck die richtige Drehzahl

## INKL. TRAGEGURT

Komfortables Arbeiten ohne Rückenschmerzen

## AKKU-LAUBBLÄSER



**36 V**  
**POWER**  
2 x 18 V



|                                   | GP-LB 36/210 Li E - Solo<br><b>PROFESSIONAL</b> |
|-----------------------------------|---|
| PXC-Akku Spannung / Kapazität     | 2x 18 V / -                                     |
| Ladezeit                          | -   |
| Laufzeit                          | -   |
| Max. Blas-Luftgeschwindigkeit     | 210 km/h  |
| Max. Blastleistung                | 816 m³/h  |
| Leerlaufdrehzahl                  | 10000 - 22300 min <sup>-1</sup>                 |
| Produktgewicht                    | 2,5 kg  |
| Bürstenloser Motor                | •   |
| Turbofunktion                     | •   |
| Elektronische Drehzahlregulierung | •   |
| Tragegurt                         | •   |
| Softgrip                          | •   |
| Anzahl Akkus / Anzahl Ladegeräte  | 0 / 0   |
| Artikelnummer                     | 34.336.20                                       |



4 006825 638967

# AKKU-LAUBBLÄSER



PERFORMANCE  
TURBO  
**TURBO  
MAX. SPEED**

LED DISPLAY

|                                   | GP-LB 18/200 Li GK - Solo<br><b>PROFESSIONAL</b> <b>NEU</b> | GP-LB 18/200 Li E - Solo<br><b>PROFESSIONAL</b> <b>NEU</b> |
|-----------------------------------|---|--|
| PXC-Akku Spannung / Kapazität     | 18 V / -  | 18 V / -   |
| Ladezeit                          | -   | -  |
| Laufzeit                          | -   | -  |
| Max. Blas-Luftgeschwindigkeit     | 200 km/h  | 200 km/h   |
| Max. Blasleistung                 | 670 m³/h  | 670 m³/h   |
| Leerlaufdrehzahl                  | 13000 - 18000 min <sup>-1</sup>                             | 13000 - 18000 min <sup>-1</sup>                            |
| Produktgewicht                    | 2,16 kg   | 2,16 kg  |
| Bürstenloser Motor                | •   | •  |
| Turbofunktion                     | •   | •  |
| Elektronische Drehzahlregulierung | •   | •  |
| Tragegurt                         | -   | -  |
| Softgrip                          | •   | •  |
| Dachrinnen-Reinigungsset          | •   | - (als Zubehör erhältlich)                                 |
| Anzahl Akkus / Anzahl Ladegeräte  | 0 / 0   | 0 / 0  |
| Artikelnummer                     | 34.335.50   | 34.335.55  |





## AKKU-LAUBBLÄSER



|                                   | GC-CL 18 Li E Kit (1x 2,0 Ah)<br><b>CLASSIC</b> | GC-CL 18 Li E - Solo<br><b>CLASSIC</b> |
|-----------------------------------|---|--|
| PXC-Akku Spannung / Kapazität     | 18 V / 2,0 Ah                                   | 18 V / –                               |
| Ladezeit                          | 40 min  | –                                      |
| Laufzeit                          | 14 - 240 min                                    | –                                      |
| Max. Blas-Luftgeschwindigkeit     | 210 km/h  | 210 km/h                               |
| Max. Blasleistung                 | 105 m³/h  | 105 m³/h                               |
| Leerlaufdrehzahl                  | 1400 - 12000 min <sup>-1</sup>                  | 1400 - 12000 min <sup>-1</sup>         |
| Produktgewicht                    | 1,7 kg  | 1,3 kg                                 |
| Blasrohr teilbar                  | –   | –                                      |
| Bürstenloser Motor                | –   | –                                      |
| Elektronische Drehzahlregulierung | •   | •                                      |
| Tragegurt                         | –   | –                                      |
| Softgrip                          | •   | •                                      |
| Anzahl Akkus / Anzahl Ladegeräte  | 1 / 1   | 0 / 0                                  |
| Artikelnummer                     | 34.335.33                                       | 34.335.32                              |



## AKKU-UNIVERSALBLÄSER

HERBST 2022



Abb. ähnlich



|                                   | GE-UB 18/250 Li E - Solo<br><b>EXPERT</b> | GC-CL 18/1 Li E - Solo<br><b>CLASSIC</b> |
|-----------------------------------|---|--|
| PXC-Akku Spannung / Kapazität     | 18 V / –                                  | 18 V / –                                 |
| Ladezeit                          | –   | –  |
| Laufzeit                          | –   | –  |
| Max. Blas-Luftgeschwindigkeit     | 250 km/h                                  | 210 km/h                                 |
| Max. Blasleistung                 | 120 m³/h                                  | 105 m³/h                                 |
| Leerlaufdrehzahl                  | 16000 - 18500 min <sup>-1</sup>           | 1400 - 12000 min <sup>-1</sup>           |
| Produktgewicht                    | 1,1 kg                                    | 1,3 kg                                   |
| Blasrohr teilbar                  | •   | •  |
| Bürstenloser Motor                | –   | –  |
| Elektronische Drehzahlregulierung | • (LED)                                   | •  |
| Tragegurt                         | –   | –  |
| Softgrip                          | •   | •  |
| Anzahl Akkus / Anzahl Ladegeräte  | 0 / 0                                     | 0 / 0                                    |
| Artikelnummer                     | 34.335.42                                 | 34.335.41                                |



# AKKU-LAUBSAUGER

## DREHZAHREGULIERUNG MIT TURBOSCHALTER

Für jeden Einsatzzweck die passende Blas- und Sauggeschwindigkeit einstellen. Turboschalter für maximale Leistung bei feuchtem Laub. Das praktische LED Display zeigt die gewählte Stufe an

## SCHNELLBEFESTIGUNGSSYSTEM

Clevere Click-In Befestigung des Fangsacks erleichtert das Ausleeren

Akku-Laubsauger  
**VENTURRO 36/240**



Abb. ähnlich

## BÜRSTENLOSER MOTOR

Effizient, langlebig und kraftvoll

## HÄCKSELRAD MIT REINIGUNGSÖFFNUNG

Müheloser Zugriff auf das Flügelrad um evtl. Rückstände entfernen zu können

## WERKZEUGLOSE UMSTELLUNG

Schnelle und einfache Umstellung von Gebläse- und Saugfunktion

## WANDHALTERUNG

Integrierte Aufhängung zur platzsparenden Aufbewahrung

## QUALITÄTSFANGSACK

Großer Fangsack mit Sichtfenster zur Füllstandskontrolle

## FÜHRUNGRÄDER (HÖHENVERSTELLBAR)

Verbesserung der Gewichtsentslastung durch Schiebemöglichkeit, auch auf unebenem Gelände

## AKKU-LAUBSAUGER



**HERBST 2022**



Abb. ähnlich

**36 V  
POWER  
2 x 18 V**



## INKL. TRAGEGURT

Komfortables Arbeiten ohne Rückenschmerzen

## MEHR POWER UND LÄNGERE LAUFZEITEN

Der bürstenlose Motor garantiert neben weiteren Vorteilen maximale Power bei gleichzeitig längerer Laufzeit je Akkuladung



|  | <b>VENTURRO 36/240</b>         | <b>NEU</b> |
|--|--------------------------------|------------|
|  | <b>PROFESSIONAL</b>            |            |
| PXC-Akku Spannung / Kapazität                      | 2x 18 V / -                    |            |
| Max. Blas-Luftgeschwindigkeit                      | 240 km/h                       |            |
| Max. Saugleistung                                  | 740 m³/h                       |            |
| Leerlaufdrehzahl                                   | 8000 - 13000 min <sup>-1</sup> |            |
| Häckselfunktion                                    | 10:1                           |            |
| Fangsackvolumen                                    | 45 l                           |            |
| Produktgewicht                                     | 4,0 kg                         |            |
| Werkzeugloses Umstellen von Saug- und Blasfunktion | •                              |            |
| Bürstenloser Motor                                 | •                              |            |
| Turbofunktion                                      | •                              |            |
| Elektronische Drehzahlregulierung                  | •                              |            |
| Zusatzhandgriff                                    | •                              |            |
| Reinigungsöffnung mit Sicherheitsschalter          | •                              |            |
| Führungsräder                                      | • (höhenverstellbar)           |            |
| Fangsack mit Sichtfenster                          | •                              |            |
| Tragegurt  | •                              |            |
| Softgrip   | •                              |            |
| Anzahl Akkus / Anzahl Ladegeräte                   | 0 / 0                          |            |
| Artikelnummer                                      | 34.336.40                      |            |



4 006825 665451

## AKKU-LAUBSAUGER

**36 V**  
**POWER**  
**2 x 18 V**



|  | <b>GE-CL 36 Li E - Solo</b><br><b>EXPERT</b> | <b>GE-CL 36/230 Li E - Solo</b><br><b>EXPERT</b> |
|--|--|--|
| PXC-Akku Spannung / Kapazität                      | 2x 18 V / -                                  | 2x 18 V / -                                      |
| Max. Blas-Luftgeschwindigkeit                      | 210 km/h                                     | 230 km/h   |
| Max. Saugleistung                                  | 720 m³/h                                     | 700 m³/h   |
| Leerlaufdrehzahl                                   | 8000 - 13000 min <sup>-1</sup>               | 8000 - 14000 min <sup>-1</sup>                   |
| Häckselfunktion                                    | 10:1   | 10:1   |
| Fangsackvolumen                                    | 45 l   | 45 l   |
| Produktgewicht                                     | 3,4 kg                                       | 3,1 kg (Blasen) / 4,4 kg (Saugen)                |
| Werkzeugloses Umstellen von Saug- und Blasfunktion | •  | •  |
| Bürstenloser Motor                                 | •  | -  |
| Turbofunktion                                      | -  | •  |
| Elektronische Drehzahlregulierung                  | •  | •  |
| Zusatzhandgriff                                    | • (verstellbar)                              | • (verstellbar)                                  |
| Reinigungsöffnung mit Sicherheitsschalter          | -  | •  |
| Führungsräder                                      | •  | • (höhenverstellbar)                             |
| Fangsack mit Sichtfenster                          | •  | •  |
| Tragegurt  | •  | •  |
| Softgrip   | •  | •  |
| Anzahl Akkus / Anzahl Ladegeräte                   | 0 / 0  | 0 / 0  |
| Artikelnummer                                      | 34.336.00                                    | 34.336.30  |



4 006825 613391



4 006825 646511

## AKKU-LAUBSAUGER



**HERBST**  
**2022**



Abb. ähnlich

|  | <b>VENTURRO 18/210</b><br><b>EXPERT</b> | <b>NEU</b> |
|--|---|------------|
| PXC-Akku Spannung / Kapazität                      | 18 V / -                                |            |
| Max. Blas-Luftgeschwindigkeit                      | 210 km/h                                |            |
| Max. Saugleistung                                  | 500 m³/h                                |            |
| Leerlaufdrehzahl                                   | 8000 - 14000 min <sup>-1</sup>          |            |
| Häckselfunktion                                    | 10:1                                    |            |
| Fangsackvolumen                                    | 45 l                                    |            |
| Produktgewicht                                     | 3,0 kg                                  |            |
| Werkzeugloses Umstellen von Saug- und Blasfunktion | •                                       |            |
| Bürstenloser Motor                                 | •                                       |            |
| Turbofunktion                                      | -                                       |            |
| Elektronische Drehzahlregulierung                  | •                                       |            |
| Zusatzhandgriff                                    | •                                       |            |
| Reinigungsöffnung mit Sicherheitsschalter          | -                                       |            |
| Führungsräder                                      | •                                       |            |
| Fangsack mit Sichtfenster                          | •                                       |            |
| Tragegurt  | •                                       |            |
| Softgrip   | •                                       |            |
| Anzahl Akkus / Anzahl Ladegeräte                   | 0 / 0                                   |            |
| Artikelnummer                                      | 34.336.25                               |            |



4 006825 663631

## AKKU-GRAS- UND STRAUCHSCHEREN



|                                  | <b>GE-CG 18/100 Li T - Solo</b><br><b>EXPERT</b> | <b>GE-CG 18/100 Li - Solo</b><br><b>EXPERT</b> |
|----------------------------------|--|--|
| PXC-Akku Spannung / Kapazität    | 18 V / -   | 18 V / -                                       |
| Schnittbreite Grasmesser         | 100 mm   | 100 mm   |
| Schnittlänge Strauchmesser       | 200 mm   | 200 mm   |
| Zahnabstand Strauchmesser        | 8 mm   | 8 mm   |
| Produktgewicht                   | 1,6 kg   | 0,8 kg   |
| Werkzeugloser Messerwechsel      | •  | •  |
| Lasergeschnittene Messer         | •  | •  |
| Metallgetriebe                   | -  | -  |
| Abgedecktes Getriebegehäuse      | •  | •  |
| Softgrip                         | •  | •  |
| Teleskopstiel                    | •  | -  |
| Anzahl Akkus / Anzahl Ladegeräte | 0 / 0  | 0 / 0  |
| Artikelnummer                    | 34.103.10  | 34.103.13                                      |



## AKKU-GRAS- UND STRAUCHSCHEREN



|                                  | <b>GC-CG 18 Li - Solo</b><br><b>CLASSIC</b> | <b>GC-CG 18/1 Li - Solo</b><br><b>CLASSIC</b> |
|----------------------------------|---|---|
| PXC-Akku Spannung / Kapazität    | 18 V / -                                    | 18 V / -                                      |
| Schnittbreite Grasmesser         | 100 mm                                      | 100 mm  |
| Schnittlänge Strauchmesser       | 200 mm                                      | -   |
| Zahnabstand Strauchmesser        | 8 mm  | -   |
| Produktgewicht                   | 0,7 kg                                      | 0,7 kg  |
| Werkzeugloser Messerwechsel      | •   | •   |
| Lasergeschnittene Messer         | •   | •   |
| Metallgetriebe                   | •   | •   |
| Abgedecktes Getriebegehäuse      | -   | -   |
| Softgrip                         | •   | •   |
| Teleskopstiel                    | -   | -   |
| Anzahl Akkus / Anzahl Ladegeräte | 0 / 0                                       | 0 / 0   |
| Artikelnummer                    | 34.103.70                                   | 34.103.82                                     |



## AKKU-ASTSÄGE



|                                  | <b>GE-GS 18 Li - Solo</b><br><b>EXPERT PLUS</b> |
|----------------------------------|---|
| PXC-Akku Spannung / Kapazität    | 18 V / -  |
| Sägeblattlänge                   | 150 mm  |
| Schnittstärke mit Astbügel       | 70 mm   |
| Schnittstärke ohne Astbügel      | 90 mm   |
| Produktgewicht                   | 1,1 kg  |
| kwb-Qualitätssägeblatt           | •   |
| Werkzeugloser Sägeblattwechsel   | •   |
| Abnehmbarer Astbügel             | •   |
| Softgrip                         | •   |
| Langlebiges Metallgetriebe       | •   |
| Anzahl Akkus / Anzahl Ladegeräte | 0 / 0   |
| Artikelnummer                    | 34.082.20                                       |



## AKKU-ASTSCHERE



|                                      | <b>GE-LS 18 Li - Solo</b><br><b>EXPERT</b> |
|--------------------------------------|--|
| PXC-Akku Spannung / Kapazität        | 18 V / -                                   |
| Max. Astdurchmesser                  | 28 mm                                      |
| Produktgewicht                       | 0,9 kg                                     |
| Bypass-Klinge                        | •  |
| Gürtelclip                           | •  |
| ON-/OFF-Schiebeschalter              | •  |
| Stabile Kunststoffabdeckung          | •  |
| Ergonomischer Handgriff mit Softgrip | •  |
| Anzahl Akkus / Anzahl Ladegeräte     | 0 / 0                                      |
| Artikelnummer                        | 34.083.00                                  |



## AKKU-DRUCKSPRÜHGERÄTE



|  | <b>GE-WS 18/150 Li - Solo</b><br><b>EXPERT</b> | <b>GE-WS 18/75 Li - Solo</b><br><b>EXPERT</b> | <b>GE-WS 18/35 Li - Solo</b><br><b>EXPERT</b> |
|--|--|---|---|
| PXC-Akku Spannung / Kapazität                        | 18 V / -                                       | 18 V / -                                      | 18 V / -                                      |
| Tank Füllmenge                                       | 15 l   | 7,5 l   | 3,5 l   |
| Max. Sprühdruck                                      | 4,5 bar  | 2,5 bar                                       | 2,5 bar                                       |
| Länge Druckschlauch                                  | 1400 mm  | 1400 mm                                       | 1400 mm                                       |
| Max. Flüssigkeitstemperatur                          | 40°C   | 40°C  | 40°C  |
| Produktgewicht                                       | 4,7 kg   | 2,4 kg  | 2,2 kg  |
| Automatische Pumpe, kein manueller Druckaufbau       | •  | •   | •   |
| Transparenter Tank mit Skala zur einfachen Kontrolle | •  | •   | •   |
| Individuell einstellbare Messingdüse                 | •  | •   | •   |
| Teleskopierbare Lanze aus Edelstahl                  | -  | •   | •   |
| Akku-Abdeckung – Schutz vor eindringendem Wasser     | •  | •   | •   |
| Sprühlanze mit arretierbarer Bedientaste             | •  | •   | •   |
| Große Einfüllöffnung                                 | •  | •   | •   |
| Gepolsterter Tragegurt                               | •  | •   | •   |
| Anzahl Akkus / Anzahl Ladegeräte                     | 0 / 0  | 0 / 0   | 0 / 0   |
| Artikelnummer  | 34.252.30                                      | 34.252.20                                     | 34.252.10                                     |



4 006825 651362



4 006825 646368



4 006825 645774

## ZUBEHÖR AKKU-DRUCKSPRÜHGERÄTE



|                                     | <b>Sprüher Zubehör Kit</b><br><b>NEU</b> |
|-------------------------------------|--|
| Teleskopierbare Lanze               | 1 - 2 m                                  |
| Produktgewicht                      | 0,25 kg                                  |
| Teleskopierbare Lanze aus Edelstahl | •  |
| Sprüh-Glocke aus Kunststoff         | •  |
| Artikelnummer                       | 34.252.05                                |



4 006825 664003

|  | <b>Tank 7,5 Liter</b><br><b>NEU</b> |
|--|-------------------------------------|
| Tank Füllmenge   | 7,5 l                               |
| Produktgewicht   | 0,8 kg                              |
| Transparenter Tank mit Skala zur einfachen Kontrolle   | •                                   |
| Große Metallbügel am Tank – einfaches Öffnen/Schließen | •                                   |
| Artikelnummer  | 34.252.06                           |



4 006825 664065

## AKKU-GÜRTEL

**MULTI-FUNCTIONAL:**  
FOR 36 V  
AND FOR 18 V  
DEVICES



|   | GE-PB 36/18 Li                | NEU |
|---|-------------------------------|-----|
|   | <b>EXPERT</b>                 |     |
| PXC-Akku Spannung / Kapazität           | Für 18 V und 2x 18 V geeignet |     |
| Anzahl Akku-Einschub                    | 2 St.                         |     |
| Länge Kabel                             | 150 cm                        |     |
| Länge Gurt                              | 150 cm                        |     |
| Produktgewicht                          | 1,8 kg                        |     |
| Gepolsterter Tragegurt                  | •                             |     |
| Große Schnalle zum Öffnen und Schließen | •                             |     |
| Kabelhaken                              | •                             |     |
| Zweiter Akku-Einschub abnehmbar         | •                             |     |
| Anzahl Akkus / Anzahl Ladegeräte        | 0 / 0                         |     |
| Artikelnummer                           | 34.083.10                     |     |



## GAS-HEISSLUFT-GENERATOR MIT AKKU



|   | GE-HG 18/370 Niro Li - Solo              |
|---|--|
|   | <b>EXPERT PLUS</b>                       |
| PXC-Akku Spannung / Kapazität                         | 18 V / -                                 |
| Nennwärmeleistung                                     | 37 kW                                    |
| Luftvolumenstrom                                      | 1000 m³/h                                |
| Nennanschlusswert                                     | 2693 g/h                                 |
| Betriebsdruck max.                                    | 1,5 bar                                  |
| Gasflasche  | 5 kg - 11 kg Propan-Butan                |
| Gastyp  | Propan, Butan oder Propan-Butan-Gemische |
| Produktgewicht  | 4,65 kg                                  |
| Gehäuse aus rostfreiem Edelstahl                      | •  |
| Heizmantel aus verzinktem Stahlblech                  | •  |
| Piezozündung  | •  |
| Ein-/Ausschalter für Lüfter                           | •  |
| Rückbrandsicherung + Piezoelektrische Flamm-sicherung | •  |
| Magnetventil + Gasventilknopf                         | •  |
| Zugelassen zur Verwendung in                          | DE + AT                                  |
| Anzahl Akkus / Anzahl Ladegeräte                      | 0 / 0                                    |
| Zubehör   | Druckregler 1500 mbar + Gasschlauch      |
| Artikelnummer   | 23.308.05                                |



# AKKU-GARTENPUMPE

## 2 STUFEN ECO SCHALTER

2 Leistungsstufen:  
**BOOST:** Voller Förderdruck bei voller Fördermenge  
**ECO:** Gleiche Fördermenge bei geringerem Förderdruck, dadurch doppelte Akku-Laufzeit

## ANSCHLÜSSE MIT METALLGEWINDE

Gewinde aus hochwertigem Metall für lange Lebensdauer der Gewinde und der Pumpe

## TRAGEGRIFF

Für hohe Mobilität und Flexibilität

Akku-Gartenpumpe  
**AQUINNA 36/30**

## FROSTSCHUTZ

Wasserablassschraube für eine einfache Restwasserentleerung und Frostschutz

## SPRITZSCHUTZ-COVER

Schützt die Akkus vor Spritzwasser



# AKKU-GARTENPUMPE

**36 V**  
**POWER**  
 2 x 18 V



| AQUINNA 36/30<br><b>EXPERT</b>   |                   |
|----------------------------------|-------------------|
| PXC-Akku Spannung / Kapazität    | 2x 18 V / -       |
| Max. Fördermenge / -höhe         | 3000 l/h / 26 m   |
| Max. Ansaughöhe                  | 8 m               |
| Sauganschluss                    | 42 mm (1 1/4") AG |
| Druckanschluss                   | 33,3 mm (1") IG   |
| Produktgewicht                   | 3,3 kg            |
| Wassereinfüllschraube            | •                 |
| Wasserablassschraube             | •                 |
| 2-Stufen ECO Schalter            | •                 |
| Tragegriff                       | •                 |
| Anzahl Akkus / Anzahl Ladegeräte | 0 / 0             |
| Inkl. Adapter 33,3 mm (1") AG    | •                 |
| Artikelnummer                    | 41.804.00         |





# AKKU-KLARWASSERPUMPEN



## ANSCHLUSSROHR

Stufenlos teleskopierbar mit praktischer Halterung und beweglichem Schlauchanschluss zur individuellen Positionierung des Gartenschlauches

Akku-Klarwasserpumpe  
**GE-PP 18 RB Li**

## LANGE KABELVERBINDUNG

für große Eintauchtiefe

## LEISTUNGSSTARKER MOTOR

Dieser erzeugt einen hohen Förderdruck von über 2 bar und ermöglicht so den problemlosen Betrieb von Rasensprenger und Gartenspritze

## STABILES GEHÄUSE

Hochwertiges Pumpengehäuse aus schlagzähem Kunststoff

## 2IN1-PUMPE

Die GE-PP 18 RB Li kann aufgrund der langen Kabelverbindung als **Tauchdruckpumpe** z.B. in einer Zisterne sowie mit dem verstellbaren Anschlussrohr als **Regenfasspumpe** eingesetzt werden

## AKKUBETRIEB

Gartenbewässerung ohne Steckdose – unabhängig und kraftvoll

## BATTERIEBOX

Mobile Batteriebox mit integrierter Kabelhalterung und diversen Befestigungsmöglichkeiten



## AKKU-KLARWASSERPUMPEN



| GE-PP 18 RB Li - Solo             |                 |
|-----------------------------------|-----------------|
| <b>EXPERT</b>                     |                 |
| PXC-Akku Spannung / Kapazität     | 18 V / -        |
| Max. Fördermenge / -höhe          | 3000 l/h / 20 m |
| Max. Eintauchtiefe                | 4 m             |
| Schlauchanschluss                 | 33,3 mm (1") AG |
| Netzleitung                       | 5 m             |
| Produktgewicht ohne / mit Zubehör | 2,5 / 3,1 kg    |
| Mobile Batteriebox                | •               |
| Integrierte Kabelaufwicklung      | •               |
| Integrierte Wandbefestigung       | •               |
| Einhängevorrichtung aus Edelstahl | •               |
| Verlängerungsrohr teleskopierbar  | •               |
| Flexibler Schwanenhals            | •               |
| Anzahl Akkus / Anzahl Ladegeräte  | 0 / 0           |
| Artikelnummer                     | 41.704.29       |



## AKKU-KLARWASSERPUMPEN



|                                       | <b>GE-SP 18 LL Li - Solo</b><br><b>EXPERT</b> <span style="float: right;"><b>NEU</b></span> |
|---------------------------------------|---|
| PXC-Akku Spannung / Kapazität         | 18 V / -  |
| Max. Fördermenge / -höhe              | 4500 l/h / 8 m  |
| Max. Eintauchtiefe                    | 4 m   |
| Schlauchanschluss                     | 33,3 mm (1") AG   |
| Netzleitung                           | 5 m   |
| Produktgewicht ohne / mit Zubehör     | 2,3 / 2,3 kg  |
| Mobile Batteriebox                    | •   |
| Trockenlaufsicherung                  | •   |
| Integrierte Kabelaufwicklung          | •   |
| Integrierte Wandbefestigung           | •   |
| Einhängevorrichtung aus Edelstahl     | •   |
| Verlängerungsrohr teleskopierbar      | -   |
| Flexibler Schwanhals                  | -   |
| Flachabsaugend bis 1 mm wisch trocken | •   |
| Anzahl Akkus / Anzahl Ladegeräte      | 0 / 0   |
| Artikelnummer                         | 41.815.60   |



## AKKU-KLARWASSERPUMPEN



|                                   | <b>GE-SP 18 Li - Solo</b><br><b>EXPERT</b> |
|-----------------------------------|--|
| PXC-Akku Spannung / Kapazität     | 18 V / -                                   |
| Max. Fördermenge / -höhe          | 5000 l/h / 8 m                             |
| Max. Eintauchtiefe                | 4 m  |
| Absaugung bis                     | 15 mm                                      |
| Schlauchanschluss                 | 33,3 mm (1") AG                            |
| Netzleitung                       | 5 m  |
| Produktgewicht ohne / mit Zubehör | 2,6 / 2,7 kg                               |
| Mobile Batteriebox                | •  |
| Trockenlaufsicherung              | •  |
| Integrierte Kabelaufwicklung      | •  |
| Integrierte Wandbefestigung       | •  |
| Einhängevorrichtung aus Edelstahl | •  |
| Verlängerungsrohr teleskopierbar  | -  |
| Flexibler Schwanhals              | -  |
| Anzahl Akkus / Anzahl Ladegeräte  | 0 / 0                                      |
| Artikelnummer                     | 41.815.00                                  |





# SYSTEMKOFFER E-CASE

## E-CASE-SYSTEM

**AUSSTATTBAR MIT VORHÄNGESCHLOSS**  
Um Diebstahl vorzubeugen, kann der E-Case mit einem Vorhängeschloss ausgestattet werden

**VERRIEGELUNGSSYSTEM**  
Das praktische Verriegelungssystem für die Verbindung gestapelter Koffer sorgt für einfache Lagerung und Transport

**SPRITZWASSERGESCHÜTZTES DESIGN**  
Zur Schonung von Werkzeugen und Zubehör sind die E-Cases mit einem speziellen Spritzwasserschutz ausgerüstet, der zudem auch Schmutz und Staub abwehrt

**HOCHWERTIGES MATERIAL**  
Der E-Case ist aus hochwertigem Polypropylen gefertigt, das sichert Hitzebeständigkeit, Steifigkeit und Schlagresistenz

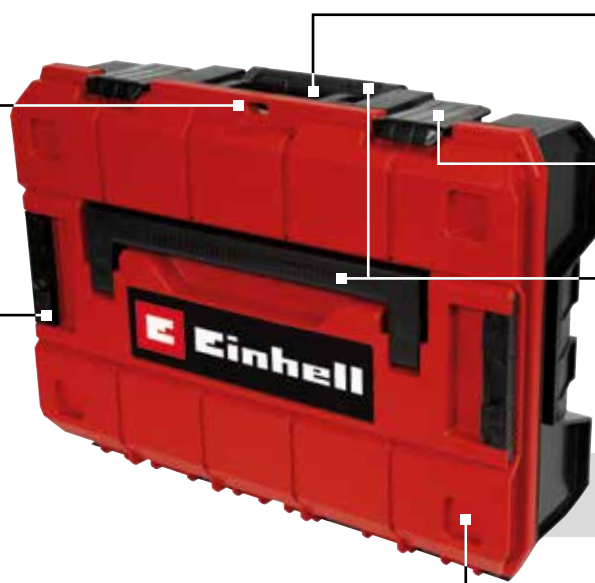

**BESCHRIFTUNGS-AUFKLEBER**  
Damit du immer weißt, was in deinem Koffer ist

**ROBUSTE VERSCHLÜSSE**  
Damit lässt sich der Koffer sicher verschließen

**EINKLAPPBARE HANDGRIFFE**  
Zwei einklappbare und ergonomische Griffe – oben und seitlich – sorgen für Tragekomfort

Systemkoffer  
**E-CASE S-F**

**4x VERTIEFUNGEN IM DECKEL**  
Diese verhindern das Rutschen gestapelter Koffer

**KOMPATIBILITÄT**  
Alle E-Case Koffergrößen sind untereinander kompatibel und verknüpfbar

**OPTIONAL – KUNSTSTOFFFÄCHER**  
Maximale Flexibilität bei Lagerung und Transport von Zubehör wie Schrauben, Bits, etc.

## EINFACHE LAGERUNG UND TRANSPORT



## VIELFÄLTIGE ANWENDUNGSBEREICHE



Art. Nr. 45.400.11



Art. Nr. 45.400.1 in Verbindung mit 45.400.12



Art. Nr. 45.400.11 in Verbindung mit 45.400.13

## SYSTEMKOFFER E-CASE



|                                    | E-Case S-F   | E-Case L <span style="float: right;">NEU</span> | E-Case Tower <span style="float: right;">NEU</span>  |
|------------------------------------|--|---|--|
| Lieferumfang                       | 1x Systemkoffer +<br>2x Schaumstoffeinlagen für Geräte | 1x E-Case L + 1x Handwerkzeugeinlage            | 1x E-Case S + 2x Schaumstoffeinlagen,<br>1x E-Case S + 1x Kunststofffächer-Set,<br>1x E-Case L + 1x Handwerkzeugeinlage,<br>9x Kunststoffabtrenner |
| Innenmaße                          | 421 x 281 x 96 mm                                      | 421 x 273 x 320 mm                              | 421 x 281 x 96 mm (E-Case S),<br>421 x 273 x 320 mm (E-Case L)   |
| Außenmaße                          | 444 x 330 x 131 mm                                     | 444 x 410 x 360 mm                              | 444 x 410 x 620 mm   |
| Beladungskapazität                 | 25 kg  | 100 kg  | 100 kg   |
| Produktgewicht                     | 1,7 kg   | 7,62 kg   | 11,4 kg  |
| Stapelbar + Verriegelungssystem    | •  | •   | •  |
| Spritzwassergeschützt              | •  | •   | •  |
| Absperrbar                         | •  | •   | •  |
| Teleskopierbarer Handgriff + Räder | –  | •   | •  |
| Schaumstoffeinlage                 | 1x Einlage für Deckel, 1x Einlage für Boden            | –   | 1x Einlage für Deckel, 1x Einlage für Boden  |
| Kunststofffächer                   | –  | –   | 2x lange, 3x mittlere Abtrenner,<br>4x kurze Abtrenner   |
| Handwerkzeugeinlage                | –  | •   | •  |
| Artikelnummer                      | 45.400.11  | 45.400.14                                       | 45.400.15  |



## ZUBEHÖR SYSTEMKOFFER E-CASE



|               | Kunststofffächer-Set                      | Rasterschaumstoff <span style="float: right;">NEU</span> |
|---------------|---|--|
| Passend für   | E-Case S-F                                | E-Case S-F   |
| Lieferumfang  | 2x lange, 3x mittlere, 4x kurze Abtrenner | 1x anpassbare Rasterschaumstoffeinlage                   |
| Artikelnummer | 45.400.12                                 | 45.400.13  |



## ROBUSTHEIT, DIE IHRESGLEICHEN SUCHT!



**25 kg**

Max. Beladung eines einzelnen Koffers beim Tragen mit dem seitlichen Griff



**90 kg**

Max. Beladung mehrerer Koffer beim Tragen mit dem breiten Griff am Deckel



**300 kg**

Punktueller Belastung von oben – hält problemlos dem Gewicht einer Person stand



**1000 kg**

Max. zulässige Belastung auf den untersten der gestapelten Koffer

## ZUBEHÖR - AKKUS



Abb. ähnlich



|                               | 5-8 Ah Multi-Ah Power X-Change Plus Akku <b>NEU</b> | 4-6 Ah Multi-Ah Power X-Change Plus Akku          |
|-------------------------------|---|---|
| Lieferumfang                  | 1 Akku  | 1 Akku  |
| PXC-Akku Spannung / Kapazität | 18 V / 8,0 Ah oder 5,0 Ah (je nach Einsatzgebiet)   | 18 V / 6,0 Ah oder 4,0 Ah (je nach Einsatzgebiet) |
| Akku-Power                    | max. 1350 W   | max. 1350 W                                       |
| Produktgewicht                | 1,04 kg   | 1,02 kg   |
| Artikelnummer                 | 45.116.00   | 45.115.02   |

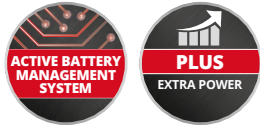

4 006825 665055



4 006825 644210

## ZUBEHÖR - AKKUS

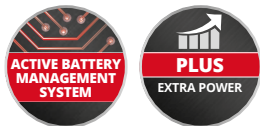

|                               | 5,2 Ah Power X-Change Plus Akku | 4,0 Ah Power X-Change Plus Akku <b>NEU</b> | 3,0 Ah Power X-Change Plus Akku |
|-------------------------------|---------------------------------|--|---------------------------------|
| Lieferumfang                  | 1 Akku                          | 1 Akku                                     | 1 Akku                          |
| PXC-Akku Spannung / Kapazität | 18 V / 5,2 Ah                   | 18 V / 4,0 Ah                              | 18 V / 3,0 Ah                   |
| Akku-Power                    | max. 1260 W                     | max. 900 W                                 | max. 900 W                      |
| Produktgewicht                | 0,89 kg                         | 0,58 kg                                    | 0,57 kg                         |
| Artikelnummer                 | 45.114.37                       | 45.115.53                                  | 45.115.01                       |



4 006825 616606



4 006825 660869



4 006825 644197



### 4-6 Ah MULTI-Ah POWER X-CHANGE PLUS AKKU

Dank MULTI-Ah Technologie ist der Wechsel vom 4 Ah Akku zum 6 Ah Akku ganz einfach per Knopfdruck möglich. Der 4 Ah Akku hat eine 3x längere Gesamtlebensdauer und eignet sich für leichte Anwendungen (z.B. Akku-Lampe oder Akku-Schrauber). Der 6 Ah Akku eignet sich für maximale Laufzeit bei kapazitätsintensiven Anwendungen (z.B. Akku-Rasenmäher oder Akku-Nass-Trockensauger).

4 Ah ► **300%** Mehr Lebensdauer<sup>1)</sup>

6 Ah ► **50%** Mehr Laufzeit<sup>2)</sup>

<sup>1)</sup> im Vergleich zu jedem gewöhnlichen Lithium-Ionen-Akku

<sup>2)</sup> im Vergleich zum 4 Ah Akku

## ZUBEHÖR – AKKUS



|                               | 4,0 Ah Power X-Change Akku | 2,5 Ah Power X-Change Akku <b>NEU</b> | 2,0 Ah Power X-Change Akku |
|-------------------------------|----------------------------|---------------------------------------|----------------------------|
| Lieferumfang                  | 1 Akku                     | 1 Akku                                | 1 Akku                     |
| PXC-Akku Spannung / Kapazität | 18 V / 4,0 Ah              | 18 V / 2,5 Ah                         | 18 V / 2,0 Ah              |
| Akku-Power                    | max. 900 W                 | max. 720 W                            | max. 450 W                 |
| Produktgewicht                | 0,65 kg                    | 0,46 kg                               | 0,40 kg                    |
| Artikelnummer                 | 45.113.96                  | 45.115.16                             | 45.113.95                  |



## ZUBEHÖR – AKKUS



|                               | 2x 5,2 Ah Power X-Change Twin-Pack | 2x 4,0 Ah Power X-Change Twin-Pack | 2x 2,5 Ah Power X-Change Twin-Pack <b>NEU</b> |
|-------------------------------|------------------------------------|------------------------------------|---|
| Lieferumfang                  | 2 Akkus                            | 2 Akkus                            | 2 Akkus                                       |
| PXC-Akku Spannung / Kapazität | 2x 18 V / 5,2 Ah                   | 2x 18 V / 4,0 Ah                   | 2x 18 V / 2,5 Ah                              |
| Akku-Power                    | max. 2x 1260 W                     | max. 2x 900 W                      | max. 2x 720 W                                 |
| Produktgewicht                | 1,78 kg                            | 1,32 kg                            | 0,92 kg                                       |
| Artikelnummer                 | 45.115.26                          | 45.114.89                          | 45.115.24                                     |



## ZUBEHÖR



|                | Akku-Wandhalterung                      |
|----------------|---|
| Lieferumfang   | 2 Wandhalterungen, 4 Schrauben, 4 Dübel |
| Verwendbar für | 18 V Power X-Change Akkus               |
| Artikelnummer  | 45.141.55                               |



## ZUBEHÖR – LADEGERÄTE



|                            | 2x2 Power X-Quattrocharger 4 A <span style="float: right;">NEU</span> | Power X-Boostcharger 6 A  |
|----------------------------|---|---------------------------|
| Lieferumfang               | 1 Ladegerät   | 1 Ladegerät               |
| Verwendbar für             | 18 V Power X-Change Akkus   | 18 V Power X-Change Akkus |
| Ladestrom                  | 4 A   | 3 - 6 A                   |
| Mehrfach-Ladegerät         | • 4 Ladeslots – gleichzeitiges Laden von 2 Akkus                      | -                         |
| Boostmode                  | -   | •                         |
| Integrierte Wandaufhängung | -   | •                         |
| Netzspannung               | 220 - 240 V ~ 50-60 Hz  | 220 - 240 V ~ 50-60 Hz    |
| Artikelnummer              | 45.121.02   | 45.120.64                 |



## ZUBEHÖR – LADEGERÄTE



|                            | Power X-Twincharger 3 A                          | Power X-Fastcharger 4 A   |
|----------------------------|--|---------------------------|
| Lieferumfang               | 1 Ladegerät                                      | 1 Ladegerät               |
| Verwendbar für             | 18 V Power X-Change Akkus                        | 18 V Power X-Change Akkus |
| Ladestrom                  | 3 A  | 4 A                       |
| Mehrfach-Ladegerät         | • 2 Ladeslots – gleichzeitiges Laden von 2 Akkus | -                         |
| Boostmode                  | -  | -                         |
| Integrierte Wandaufhängung | •  | •                         |
| Netzspannung               | 220 - 240 V ~ 50-60 Hz                           | 220 - 240 V ~ 50-60 Hz    |
| Artikelnummer              | 45.120.69  | 45.121.03                 |



**UNTERWEGS UND KEINE  
STECKDOSE ZUR HAND?  
MIT EINHELL KEIN PROBLEM!**



|                            | Power X-Car Charger 3 A <span style="float: right;">NEU</span> |
|----------------------------|--|
| Lieferumfang               | 1 Ladegerät  |
| Verwendbar für             | 18 V Power X-Change Akkus                                      |
| Ladestrom                  | 3 A  |
| Mehrfach-Ladegerät         | -  |
| Boostmode                  | -  |
| Integrierte Wandaufhängung | •  |
| Betriebsspannung           | 12 V Gleichspannung  |
| Artikelnummer              | 45.121.13  |





## ZUBEHÖR – STARTER KITS



|                               | 2x 3,0 Ah PXC Twincharger Starter Kit            | 2x 4,0 Ah PXC Twincharger Starter Kit <span style="float: right;">NEU</span> |
|-------------------------------|--|--|
| Lieferumfang                  | 2 Akkus + 1 Power X-Twincharger 3 A              | 2 Akkus + 1 Power X-Twincharger 3 A  |
| PXC-Akku Spannung / Kapazität | 2x 18 V / 2x 3,0 Ah                              | 2x 18 V / 2x 4,0 Ah  |
| Akku-Power                    | max. 2x 900 W                                    | max. 2x 900 W  |
| Ladestrom                     | 3 A  | 3 A  |
| Netzspannung                  | 220 - 240 V ~ 50-60 Hz                           | 220 - 240 V ~ 50-60 Hz   |
| Mehrfach-Ladegerät            | • 2 Ladeslots – gleichzeitiges Laden von 2 Akkus | • 2 Ladeslots – gleichzeitiges Laden von 2 Akkus                             |
| Boostmode                     | -  | -  |
| Integrierte Wandaufhängung    | •  | •  |
| Artikelnummer                 | 45.120.83  | 45.121.12  |



## ZUBEHÖR – STARTER KITS



|                               | 5,2 Ah PXC Fastcharger Starter-Kit | 4,0 Ah Power X-Change Starter Kit | 2,5 Ah Power X-Change Starter Kit |
|-------------------------------|------------------------------------|-----------------------------------|-----------------------------------|
| Lieferumfang                  | 1 Akku + 1 Power X-Fastcharger 4 A | 1 Akku + 1 Power X-Charger 3 A    | 1 Akku + 1 Power X-Charger 3 A    |
| PXC-Akku Spannung / Kapazität | 18 V / 5,2 Ah                      | 18 V / 4,0 Ah                     | 18 V / 2,5 Ah                     |
| Akku-Power                    | max. 1260 W                        | max. 900 W                        | max. 720 W                        |
| Ladestrom                     | 4 A                                | 3 A                               | 3 A                               |
| Netzspannung                  | 220 - 240 V ~ 50-60 Hz             | 220 - 240 V ~ 50-60 Hz            | 220 - 240 V ~ 50-60 Hz            |
| Mehrfach-Ladegerät            | -                                  | -                                 | -                                 |
| Boostmode                     | -                                  | -                                 | -                                 |
| Integrierte Wandaufhängung    | •                                  | •                                 | •                                 |
| Artikelnummer                 | 45.121.14                          | 45.120.42                         | 45.120.97                         |



## NOCH MEHR FREIHEIT DURCH POWER X-CHANGE. E-KICKSCOOTER ELMOTO KICK VON GOVECS.

Einhell öffnet seine Akku-Plattform Power X-Change. Zusammen mit dem Elektrorollerhersteller GOVECS bringt Einhell den ELMOTO KICK auf die Straße, einen E-Kickscooter mit Power X-Change Akku und Straßenzulassung.

Emissionsfreies Fahren, die Möglichkeit, das eigene Auto auch mal stehen zu lassen, die letzte Meile zu schließen, all das ermöglicht der neue E-Kickscooter ELMOTO KICK von GOVECS.

### ELMOTO KICK



- Mit Straßenzulassung
- 36 Volt
- V max.: 20 km/h
- Distanz max: bis zu 20 km
- 2 hydraulische Scheibenbremsen
- 10 Zoll Luftreifen
- Klappbar

Ohne Akkus / Ladegerät

Art. Nr. 48.500.61

**NEU**

Der ELMOTO KICK ist in drei Farben erhältlich:

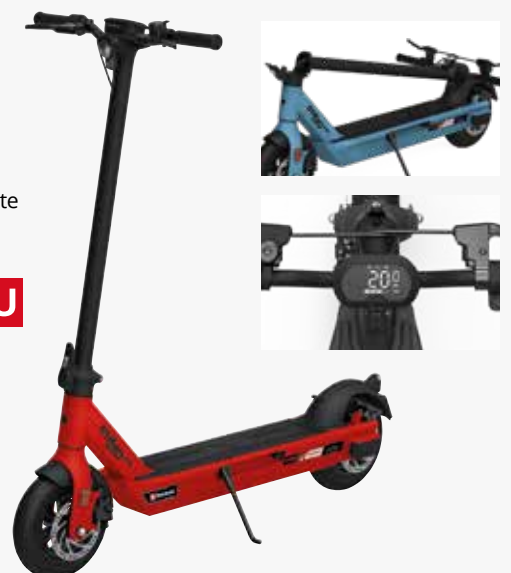



























**DER AKKUBERATER – DEINE ANFORDERUNG ENTSCHEIDET.**



|  |                            |                | 18 V<br>2,0 Ah                           | 18 V<br>2,5 Ah                           | 18 V<br>3,0 Ah                           | 18 V<br>4,0 Ah                            | 18 V<br>5,2 Ah                            | 18 V<br>6,0 Ah                            | 18 V<br>8,0 Ah                             |
|--|----------------------------|----------------|--|--|--|---|---|---|--|
| <b>Benzin-Rasenmäher<br/>(PXC Elektro-Start)</b> | GC-PM 46 SM HW-E Li        |                | 193 Starts                               | 242 Starts                               | 290 Starts                               | 386 Starts                                | 502 Starts                                | 580 Starts                                | 772 Starts                                 |
| <b>Akku-Rasenmäher</b>                           | GP-CM 36/47 S HW Li        |                | 175 m <sup>2</sup><br>350 m <sup>2</sup> | 215 m <sup>2</sup><br>430 m <sup>2</sup> | 250 m <sup>2</sup><br>500 m <sup>2</sup> | 350 m <sup>2</sup><br>700 m <sup>2</sup>  | 500 m <sup>2</sup><br>1000 m <sup>2</sup> | 600 m <sup>2</sup><br>1200 m <sup>2</sup> | 700 m <sup>2</sup><br>1400 m <sup>2</sup>  |
|  | GE-CM 36/48 Li M           |                | 250 m <sup>2</sup><br>500 m <sup>2</sup> | 260 m <sup>2</sup><br>520 m <sup>2</sup> | 300 m <sup>2</sup><br>600 m <sup>2</sup> | 500 m <sup>2</sup><br>1000 m <sup>2</sup> | 600 m <sup>2</sup><br>1200 m <sup>2</sup> | 700 m <sup>2</sup><br>1400 m <sup>2</sup> | 1000 m <sup>2</sup><br>2000 m <sup>2</sup> |
|  | GE-CM 43 Li M              |                | 300 m <sup>2</sup>                       | 350 m <sup>2</sup>                       | 450 m <sup>2</sup>                       | 600 m <sup>2</sup>                        | 750 m <sup>2</sup>                        | 900 m <sup>2</sup>                        | 1200 m <sup>2</sup>                        |
|  | GE-CM 36/43 Li M           |                | 300 m <sup>2</sup>                       | 350 m <sup>2</sup>                       | 450 m <sup>2</sup>                       | 600 m <sup>2</sup>                        | 750 m <sup>2</sup>                        | 900 m <sup>2</sup>                        | 1200 m <sup>2</sup>                        |
|  | RASARRO 36/42              |                | 300 m <sup>2</sup>                       | 350 m <sup>2</sup>                       | 450 m <sup>2</sup>                       | 550 m <sup>2</sup>                        | 725 m <sup>2</sup>                        | 875 m <sup>2</sup>                        | 1100 m <sup>2</sup>                        |
|  | GP-CM 36/41 Li             |                | 280 m <sup>2</sup>                       | 330 m <sup>2</sup>                       | 425 m <sup>2</sup>                       | 500 m <sup>2</sup>                        | 700 m <sup>2</sup>                        | 850 m <sup>2</sup>                        | 1000 m <sup>2</sup>                        |
|  | RASARRO 36/38              |                | 300 m <sup>2</sup>                       | 330 m <sup>2</sup>                       | 400 m <sup>2</sup>                       | 450 m <sup>2</sup>                        | 700 m <sup>2</sup>                        | 800 m <sup>2</sup>                        | 900 m <sup>2</sup>                         |
|  | GE-CM 36/37 Li             |                | 250 m <sup>2</sup>                       | 290 m <sup>2</sup>                       | 400 m <sup>2</sup>                       | 450 m <sup>2</sup>                        | 650 m <sup>2</sup>                        | 800 m <sup>2</sup>                        | 900 m <sup>2</sup>                         |
|  | GE-CM 36/36 Li             |                | 240 m <sup>2</sup>                       | 270 m <sup>2</sup>                       | 350 m <sup>2</sup>                       | 400 m <sup>2</sup>                        | 600 m <sup>2</sup>                        | 700 m <sup>2</sup>                        | 960 m <sup>2</sup>                         |
|  | GE-CM 36/34-1 Li           |                | 200 m <sup>2</sup>                       | 250 m <sup>2</sup>                       | 300 m <sup>2</sup>                       | 400 m <sup>2</sup>                        | 500 m <sup>2</sup>                        | 600 m <sup>2</sup>                        | 800 m <sup>2</sup>                         |
|  | GE-CM 36/33 Li             |                | 200 m <sup>2</sup>                       | 250 m <sup>2</sup>                       | 300 m <sup>2</sup>                       | 400 m <sup>2</sup>                        | 500 m <sup>2</sup>                        | 600 m <sup>2</sup>                        | 800 m <sup>2</sup>                         |
|  | GE-CM 18/33 Li             |                | 100 m <sup>2</sup>                       | 140 m <sup>2</sup>                       | 180 m <sup>2</sup>                       | 250 m <sup>2</sup>                        | 300 m <sup>2</sup>                        | 350 m <sup>2</sup>                        | 500 m <sup>2</sup>                         |
|  | GE-CM 18/32 Li             |                | 300 m <sup>2</sup>                       | 140 m <sup>2</sup>                       | 180 m <sup>2</sup>                       | 250 m <sup>2</sup>                        | 300 m <sup>2</sup>                        | 350 m <sup>2</sup>                        | 500 m <sup>2</sup>                         |
|  | GE-CM 18/30 Li             |                | 70 m <sup>2</sup>                        | 100 m <sup>2</sup>                       | 150 m <sup>2</sup>                       | 210 m <sup>2</sup>                        | 270 m <sup>2</sup>                        | 300 m <sup>2</sup>                        | 420 m <sup>2</sup>                         |
|  | <b>Akku-Handrasenmäher</b> | GE-HM 18/38 Li |  | 150 m <sup>2</sup>                       | 190 m <sup>2</sup>                       | 250 m <sup>2</sup>                        | 300 m <sup>2</sup>                        | 400 m <sup>2</sup>                        | 450 m <sup>2</sup>                         |
| <b>Akku-Universalstreuer</b>                     | GE-US 18 Li                |                | 3 h                                      | 4 h                                      | 6 h                                      | 7 h                                       | 9 h                                       | 10 h                                      | 14 h                                       |
| <b>Akku-Vertikutierer</b>                        | GE-SC 35/1 Li              |                | 150 m <sup>2</sup>                       | 190 m <sup>2</sup>                       | 225 m <sup>2</sup>                       | 300 m <sup>2</sup>                        | 400 m <sup>2</sup>                        | -   | -  |
|  | GC-SC 36/31 Li             |                | 100 m <sup>2</sup>                       | 130 m <sup>2</sup>                       | 200 m <sup>2</sup>                       | 250 m <sup>2</sup>                        | 300 m <sup>2</sup>                        | 350 m <sup>2</sup>                        | 500 m <sup>2</sup>                         |
|  | GC-SC 18/28 Li             |                | 80 m <sup>2</sup>                        | 100 m <sup>2</sup>                       | 120 m <sup>2</sup>                       | 160 m <sup>2</sup>                        | 210 m <sup>2</sup>                        | 240 m <sup>2</sup>                        | 350 m <sup>2</sup>                         |
| <b>Akku-Bodenhacken</b>                          | GE-CR 30 Li                |                | 20 min                                   | 21 min                                   | 25 min                                   | 35 min                                    | 50 min                                    | 60 min                                    | 70 min                                     |
|  | GE-CR 18/20 Li             |                | 25-35 min                                | 30-40 min                                | 40-50 min                                | 50-70 min                                 | 70-90 min                                 | 80-100 min                                | 100-140 min                                |
| <b>Akku-Erdbohrer</b>                            | GP-EA 18/150 Li Brushless  |                | 15 St.                                   | 20 St.                                   | 30 St.                                   | 40 St.                                    | 50 St.                                    | 60 St.                                    | 80 St.                                     |
| <b>Akku-Schneefräse</b>                          | GE-ST 36/40 Li E           |                | 20 min                                   | 25 min                                   | 30 min                                   | 40 min                                    | 50 min                                    | 60 min                                    | 80 min                                     |
| <b>Akku-Sensen</b>                               | AGILLO 36/255 BL           |                | 30 min<br>25 min                         | 35 min<br>28 min                         | 45 min<br>35 min                         | 65 min<br>45 min                          | 80 min<br>60 min                          | 90 min<br>70 min                          | 130 min<br>90 min                          |
|  | AGILLO 18/200              |                | 20 min<br>12 min                         | 25 min<br>15 min                         | 35 min<br>20 min                         | 50 min<br>30 min                          | 65 min<br>45 min                          | 75 min<br>55 min                          | 100 min<br>60 min                          |



|                           |                   |   | 18 V<br>2,0 Ah | 18 V<br>2,5 Ah | 18 V<br>3,0 Ah | 18 V<br>4,0 Ah | 18 V<br>5,2 Ah | 18 V<br>6,0 Ah | 18 V<br>8,0 Ah |
|---------------------------|-------------------|---|----------------|----------------|----------------|----------------|----------------|----------------|----------------|
| Akku-Rasentrimmer         | GE-CT 36/30 Li E  |    | 30 min         | 38 min         | 45 min         | 60 min         | 75 min         | 90 min         | 120 min        |
|                           | GE-CT 18/30 Li    |    | 30 min         | 38 min         | 45 min         | 60 min         | 75 min         | 90 min         | 120 min        |
|                           | GE-CT 18/28 Li TC |    | 45 min         | 55 min         | 70 min         | 85 min         | 95 min         | 115 min        | 120 min        |
|                           | GE-CT 18/28 Li    |    | 45 min         | 55 min         | 70 min         | 85 min         | 95 min         | 115 min        | 120 min        |
|                           | GE-CT 18 Li       |    | 55 min         | 65 min         | 80 min         | 125 min        | 160 min        | 180 min        | 250 min        |
|                           | GC-CT 18/24 Li    |    | 55 min         | 65 min         | 80 min         | 125 min        | 160 min        | 180 min        | 250 min        |
|                           | GC-CT 18/24 Li P  |    | 55 min         | 65 min         | 80 min         | 125 min        | 160 min        | 180 min        | 250 min        |
| Akku-Rasenkantenschneider | GE-LE 18/190 Li   |    | 25 min         | 33 min         | 45 min         | 55 min         | 65 min         | 75 min         | 110 min        |
| Akku-Fugenreiniger        | GC-CC 18 Li       |    | 45 min         | 50 min         | 60 min         | 90 min         | 120 min        | 135 min        | 180 min        |
| Akku-Oberflächenbürste    | PICOBELLA         |    | 10-30 min      | 12-34 min      | 17-46 min      | 20-55 min      | 25-70 min      | 29-90 min      | 40-110 min     |
| Akku-Heckenscheren        | GE-CH 36/65 Li    |  | 75 min         | 93 min         | 120 min        | 150 min        | 180 min        | 225 min        | 300 min        |
|                           | GE-CH 36/61 Li    |  | 72 min         | 80 min         | 105 min        | 144 min        | 168 min        | 210 min        | 288 min        |
|                           | GE-CH 18/60 Li    |  | 45 min         | 53 min         | 70 min         | 90 min         | 110 min        | 135 min        | 180 min        |
|                           | ARCURRA 18/55     |  | 45 min         | 53 min         | 70 min         | 90 min         | 110 min        | 135 min        | 180 min        |
|                           | GC-CH 1855/1 Li   |  | 80 min         | 100 min        | 120 min        | 160 min        | 210 min        | 240 min        | 320 min        |
|                           | GC-CH 1846 Li     |  | 80 min         | 100 min        | 120 min        | 160 min        | 210 min        | 240 min        | 320 min        |
|                           | GC-CH 18/40 Li    |  | 53 min         | 67 min         | 80 min         | 106 min        | 139 min        | 160 min        | 212 min        |
| Akku-Multitools           | GE-LM 36/4in1     |  | 34 min         | 41 min         | 54 min         | 68 min         | 86 min         | 108 min        | 136 min        |
|                           |                   |  | 27 min         | 33 min         | 44 min         | 54 min         | 66 min         | 88 min         | 108 min        |
|                           |                   |  | 28 min         | 33 min         | 40 min         | 56 min         | 66 min         | 80 min         | 112 min        |
|                           |                   |  | 80 St.         | 100 St.        | 120 St.        | 160 St.        | 200 St.        | 240 St.        | 320 St.        |
|                           | GE-HC 18 Li T     |  | 40 St.         | 48 St.         | 60 St.         | 75 St.         | 100 St.        | 120 St.        | 150 St.        |
| Akku-Hochtaster           | GE-LC 18 Li T     |  | 30 min         | 35 min         | 40 min         | 60 min         | 75 min         | 80 min         | 120 min        |
|                           | GC-LC 18/20 Li T  |  | 40 St.         | 48 St.         | 60 St.         | 75 St.         | 100 St.        | 120 St.        | 150 St.        |
| Akku-Hochheckenscheren    | GC-LC 18/20 Li T  |  | 50 St.         | 65 St.         | 75 St.         | 100 St.        | 130 St.        | 135 St.        | 200 St.        |
|                           | GE-HH 18/45 Li T  |  | 30 min         | 35 min         | 40 min         | 60 min         | 75 min         | 80 min         | 120 min        |
|                           | GC-HH 18/45 Li T  |  | 28 min         | 33 min         | 40 min         | 56 min         | 66 min         | 80 min         | 112 min        |

**DER AKKUBERATER – DEINE ANFORDERUNG ENTSCHIEDET.**



|                                 |                      |                  | 18 V<br>2,0 Ah         | 18 V<br>2,5 Ah         | 18 V<br>3,0 Ah         | 18 V<br>4,0 Ah         | 18 V<br>5,2 Ah          | 18 V<br>6,0 Ah           | 18 V<br>8,0 Ah           |
|---------------------------------|----------------------|------------------|------------------------|------------------------|------------------------|------------------------|-------------------------|--------------------------|--------------------------|
| Akku-Kettensägen                | GP-LC 36/35 Li       |                  | 160 St.                | 200 St.                | 240 St.                | 320 St.                | 420 St.                 | 480 St.                  | 640 St.                  |
|                                 | FORTEXXA 18/30       | Eco High         | 78 St.<br>70 St.       | 98 St.<br>88 St.       | 117 St.<br>105 St.     | 156 St.<br>140 St.     | 203 St.<br>182 St.      | 234 St.<br>210 St.       | 280 St.<br>312 St.       |
|                                 | FORTEXXA 18/20 TH    |                  | 80 St.                 | 100 St.                | 120 St.                | 160 St.                | 208 St.                 | 240 St.                  | 320 St.                  |
|                                 | GE-LC 18/25 Li       |                  | 70 St.                 | 85 St.                 | 100 St.                | 130 St.                | 180 St.                 | 200 St.                  | 260 St.                  |
| Akku-Kettenschärfgerät          | GE-CS 18 Li          |                  | 240 min                | 300 min                | 390 min                | 480 min                | 660 min                 | 780 min                  | 960 min                  |
|                                 |                      |                  |                        |                        |                        |                        |                         |                          |                          |
| Akku-Laubbläser                 | GP-LB 36/210 Li E    |                  | 10-55 min              | 11-63 min              | 16-92 min              | 20-116 min             | 26-138 min              | 30-165 min               | 40-232 min               |
|                                 | GP-LB 18/200 Li GK   |                  | 5-13 min               | 8-15 min               | 10-21 min              | 15-27 min              | 18-33 min               | 20-37 min                | 30-54 min                |
|                                 | GP-LB 18/200 Li E    |                  | 5-13 min               | 8-15 min               | 10-21 min              | 15-27 min              | 18-33 min               | 20-37 min                | 30-54 min                |
|                                 | GC-CL 18 Li E        |                  | 14-240 min             | 16-300 min             | 20-390 min             | 26-480 min             | 40-660 min              | 42-720 min               | 52-960 min               |
| Akku-Universalbläser            | GE-UB 18/250 Li E    |                  | 10-65 min              | 12-80 min              | 14-96 min              | 20-130 min             | 24-166 min              | 28-192 min               | 40-260 min               |
|                                 | GC-CL 18/1 Li E      |                  | 14-240 min             | 16-300 min             | 20-390 min             | 26-480 min             | 40-660 min              | 42-720 min               | 52-960 min               |
| Akku-Laubsauger                 | VENTURRO 36/240      | Saugen<br>Blasen | 9-23 min<br>9-25 min   | 10-27 min<br>10-28 min | 14-35 min<br>14-37 min | 17-46 min<br>18-49 min | 21-56 min<br>21-58 min  | 27-70 min<br>28-74 min   | 34-92 min<br>36-98 min   |
|                                 | VENTURRO 18/210      | Saugen<br>Blasen | 0-14 min<br>4-15 min   | 5-18 min<br>5-19 min   | 7-20 min<br>7-22 min   | 9-30 min<br>9-32 min   | 11-42 min<br>13-40 min  | 15-45 min<br>14-48 min   | 18-60 min<br>18-64 min   |
|                                 | GE-CL 36 Li E        | Saugen<br>Blasen | 10-30 min<br>13-35 min | 13-35 min<br>16-40 min | 17-45 min<br>21-60 min | 22-65 min<br>27-75 min | 27-90 min<br>32-105 min | 30-100 min<br>39-120 min | 44-130 min<br>54-150 min |
|                                 | GE-CL 36/230 Li E    | Saugen<br>Blasen | 12-28 min<br>13-29 min | 14-34 min<br>16-35 min | 20-45 min<br>24-50 min | 24-55 min<br>27-58 min | 30-75 min<br>37-79 min  | 35-85 min<br>43-91 min   | 48-110 min<br>54-116 min |
| Akku-Gras- und Strauchscheren   | GE-CG 18/100 Li T    |                  | 240 min                | 300 min                | 360 min                | 480 min                | 650 min                 | 720 min                  | 960 min                  |
|                                 | GE-CG 18/100 Li      |                  | 240 min                | 300 min                | 360 min                | 480 min                | 650 min                 | 720 min                  | 960 min                  |
|                                 | GC-CG 18 Li          |                  | 240 min                | 300 min                | 360 min                | 480 min                | 650 min                 | 720 min                  | 960 min                  |
|                                 | GC-CG 18/1 Li        |                  | 240 min                | 300 min                | 360 min                | 480 min                | 650 min                 | 720 min                  | 960 min                  |
| Akku-Astsäge                    | GE-GS 18 Li          |                  | 90 St.                 | 115 St.                | 140 St.                | 180 St.                | 240 St.                 | 280 St.                  | 360 St.                  |
| Akku-Astschere                  | GE-LS 18 Li          |                  | 1426 St.               | 1783 St.               | 2139 St.               | 2852 St.               | 3708 St.                | 4278 St.                 | 5704 St.                 |
| Akku-Drucksprühergeräte         | GE-WS 18/150 Li      |                  | 2,5 h                  | 3,5 h                  | 4 h                    | 5 h                    | 7 h                     | 8,5 h                    | 10 h                     |
|                                 | GE-WS 18/75 Li       |                  | 6 h                    | 7,5 h                  | 10 h                   | 12 h                   | 16 h                    | 20 h                     | 24 h                     |
|                                 | GE-WS 18/35 Li       |                  | 6 h                    | 7,5 h                  | 10 h                   | 12 h                   | 16 h                    | 20 h                     | 24 h                     |
| Gas-Heißluft-Generator mit Akku | GE-HG 18/370 Niro Li |                  | 140 min                | 160 min                | 180 min                | 280 min                | 330 min                 | 380 min                  | 560 min                  |

|                       |                |              | 18 V<br>2,0 Ah   | 18 V<br>2,5 Ah   | 18 V<br>3,0 Ah   | 18 V<br>4,0 Ah   | 18 V<br>5,2 Ah   | 18 V<br>6,0 Ah    | 18 V<br>8,0 Ah    |
|-----------------------|----------------|--------------|------------------|------------------|------------------|------------------|------------------|-------------------|-------------------|
| Akku-Gartenpumpe      | AQUINNA 36/30  | BOOST<br>ECO | 15 min<br>35 min | 23 min<br>47 min | 30 min<br>55 min | 35 min<br>70 min | 45 min<br>85 min | 50 min<br>100 min | 70 min<br>140 min |
|                       | GE-PP 18 RB Li |              | 15 min           | 20 min           | 25 min           | 30 min           | 35 min           | 45 min            | 60 min            |
| Akku-Klarwasserpumpen | GE-SP 18 Li    |              | 30 min           | 35 min           | 40 min           | 60 min           | 70 min           | 80 min            | 120 min           |

70 St.

### BASIC PERFORMANCE – Upgrade empfehlenswert

Werte in heller dargestellten Feldern (Bsp. s.o.) weisen darauf hin, dass für volle Kraft und eine angemessene Laufzeit des Gerätes sich der Einsatz eines Akkus mit mehr Power/Kapazität empfiehlt.

### Erklärung der Symbole:

- Max. Anzahl Starts je Akkuladung
- Max. zu bearbeitende Fläche je Akkuladung
- Max. zu bearbeitende Fläche je Akkuladung mit 2 bzw. 4 Akkus (in den GE-CM 36/47 können entweder 2 oder 4 Akkus eingesetzt werden!)
- Max. Laufzeit im Leerlauf je Akkuladung
- Max. Anzahl Bohrlöcher (40 cm Tiefe, Mischboden) je Akkuladung
- Max. Laufzeit im Leerlauf je Akkuladung (mit Messer)
- Max. Laufzeit im Leerlauf je Akkuladung (mit Fadenspule)
- Max. Laufzeit im Leerlauf je Akkuladung (mit Heckenschere)
- Max. Anzahl Schnitte je Akkuladung durch Kantholz 70 x 70 mm

- Max. Anzahl Schnitte je Akkuladung durch Rundholz ø 60 mm
- Max. Anzahl Schnitte je Akkuladung durch trockene Buchenstäbe ø 15 mm

Saugen / Blasen:  
Laufzeit bei Verwendung der Blas- oder Saugfunktion

BOOST / ECO: Laufzeit im Boost- oder Eco-Modus

Alle angegebenen Werte sind Maximalwerte und unter standardisierten Testbedingungen ermittelt. Die erreichbaren Werte im Alltagsbetrieb können davon abweichen.

### AKKULADEZEITEN

|  | 1,5 Ah | 2,0 Ah | 2,5 Ah | 3,0 Ah | 4,0 Ah | 5,2 Ah  | 6,0 Ah  | 8,0 Ah  |
|--|--------|--------|--------|--------|--------|---------|---------|---------|
| Power X-Charger 3 A  |        |        |        |        |        |         |         |         |
| Power X-Twincharger 3 A<br>(gleichzeitiges Laden von 2 Akkus)        | 30 min | 40 min | 50 min | 60 min | 75 min | 100 min | 120 min | 150 min |
| Power X-Car Charger 3 A  |        |        |        |        |        |         |         |         |
| Power X-Fastcharger 4 A  |        |        |        |        |        |         |         |         |
| 2x2 Power X-Quattrocharger 4 A<br>(gleichzeitiges Laden von 2 Akkus) | 24 min | 30 min | 37 min | 45 min | 60 min | 80 min  | 90 min  | 120 min |
| Power X-Boostcharger 6 A   | 24 min | 30 min | 27 min | 32 min | 40 min | 50 min  | 60 min  | 80 min  |

Kürzere Ladezeit

-25%

-50%

# RASEN- UND BODENPFLEGE





## MÄHROBOTER



|                                     |                                       |
|-------------------------------------|---------------------------------------|
|                                     | <b>GC-RM 500</b><br><b>CLASSIC</b>    |
| Akku Spannung / Kapazität           | 28 V / 2,0 Ah                         |
| Empfohlene Rasenfläche*             | 500 m <sup>2</sup>                    |
| Schnittbreite                       | 18 cm                                 |
| Schnitthöhenverstellung             | stufenlos / 20-60 mm / zentral        |
| Steigung bis max.                   | 35%                                   |
| Stoß-, Hebe- und Kippsensoren       | •                                     |
| Bürstenloser Motor                  | •                                     |
| Integrierter Tragegriff             | •                                     |
| Anzahl Akkus / Anzahl Ladestationen | 1 / 1                                 |
| Begrenzungsdraht im Lieferumfang    | 130 m                                 |
| Befestigungshaken im Lieferumfang   | 190 St.                               |
| Zubehör im Lieferumfang             | 4 Verbindungsklemmen, 3 Ersatzklingen |
| Artikelnummer                       | 34.139.30                             |

\* Angegebene Flächenleistung basiert auf der Annahme von Idealbedingungen



## ZUBEHÖR MÄHROBOTER



|                       |                          |
|-----------------------|--------------------------|
|                       | <b>Mähroboter-Garage</b> |
| Lieferumfang          | 1 St.                    |
| Klappbar              | •                        |
| Länge x Breite x Höhe | 77,0 x 59,0 x 39,5 cm    |
| Geeignet für          | alle Einhell Mähroboter  |
| Artikelnummer         | 34.140.24                |



| ZUBEHÖR MÄHROBOTER |                    | Artikelnummer | EAN             | Lieferumfang   | Geeignet für            |
|--------------------|--------------------|---------------|-----------------|--|-------------------------|
|                    | Begrenzungsdraht   | 34.140.21     | 4 006825 648782 | 1 St. (50 m)   | alle Einhell Mähroboter |
|                    | Ersatzklingen      | 34.140.20     | 4 006825 648775 | 12 St.   |                         |
|                    | Befestigungshaken  | 34.140.23     | 4 006825 648805 | 100 St.  |                         |
|                    | Verbindungsklemmen | 34.140.22     | 4 006825 648799 | 4 St.  |                         |
|                    | Reparaturset       | 34.140.26     | 4 006825 657968 | 5 m Begrenzungsdraht,<br>15 St. Befestigungshaken,<br>8 St. Verbindungsklemmen |                         |
|                    | Reinigungsset      | 34.140.25     | 4 006825 657951 | Handschuhe, Bürste, Schleifer,<br>Microfasertuch, Schraubenzieher,<br>Spachtel |                         |



## ELEKTRO-RASENMÄHER



|                                    | <b>GC-EM 1700/42</b><br><b>CLASSIC</b> | <b>GC-EM 1500/36</b><br><b>CLASSIC</b> <b>NEU</b> | <b>GC-EM 1000/30</b><br><b>CLASSIC</b> |
|------------------------------------|--|---|--|
| Netzanschluss / Leistung           | 230 - 240 V ~ 50 Hz / 1700 W           | 220 - 240 V ~ 50 Hz / 1500 W                      | 220 - 240 V ~ 50 Hz / 1000 W           |
| Schnittbreite                      | 42 cm                                  | 36 cm   | 30 cm                                  |
| Schnitthöhenverstellung            | 6 Stufen / 20 - 65 mm / zentral        | 5 Stufen / 25 - 65 mm / zentral                   | 3 Stufen / 30 - 70 mm / axial          |
| Fangkorbvolumen                    | 50 l                                   | 38 l  | 25 l                                   |
| Raddurchmesser vorne / hinten      | 150 mm / 230 mm                        | 140 mm / 200 mm                                   | 140 mm / 140 mm                        |
| Gehäusematerial                    | Kunststoff                             | Kunststoff  | Kunststoff                             |
| Empfohlene Rasenfläche             | 700 m <sup>2</sup>                     | 600 m <sup>2</sup>                                | 300 m <sup>2</sup>                     |
| Produktgewicht                     | 11,8 kg                                | 10,0 kg   | 11,2 kg                                |
| Mulchfunktion                      | -                                      | -   | -                                      |
| Highwheels                         | •                                      | •   | -                                      |
| Integrierter Tragegriff            | •                                      | •   | •                                      |
| Kabelzugentlastung                 | •                                      | •   | •                                      |
| Höhenverstellbarer Führungsholm    | •                                      | •   | -                                      |
| Klappbarer Führungsholm            | •                                      | •   | •                                      |
| Schnellspannfunktion               | •                                      | •   | -                                      |
| Fangkorb mit Füllstandsanzeige     | •                                      | •   | -                                      |
| Rasenschonende, großflächige Räder | •                                      | •   | •                                      |
| Artikelnummer                      | 34.001.60                              | 34.001.56   | 34.001.22                              |



4 006825 595338



4 006825 662665



4 006825 602555

## ELEKTRO-RASENMÄHER



|                                    | <b>GC-EM 1743 HW</b><br><b>CLASSIC</b> | <b>GC-EM 1437</b><br><b>CLASSIC</b> | <b>GC-EM 1032</b><br><b>CLASSIC</b> |
|------------------------------------|--|-------------------------------------|-------------------------------------|
| Netzanschluss / Leistung           | 230 V ~ 50 Hz / 1700 W                 | 230 V ~ 50 Hz / 1400 W              | 230 V ~ 50 Hz / 1000 W              |
| Schnittbreite                      | 43 cm                                  | 37 cm                               | 32 cm                               |
| Schnitthöhenverstellung            | 6 Stufen / 20 - 70 mm / zentral        | 3 Stufen / 25 - 60 mm / axial       | 3 Stufen / 25 - 60 mm / einzeln     |
| Fangkorbvolumen                    | 52 l                                   | 36 l                                | 30 l                                |
| Raddurchmesser vorne / hinten      | 170 mm / 235 mm                        | 140 mm / 170 mm                     | 140 mm / 140 mm                     |
| Gehäusematerial                    | Kunststoff                             | Kunststoff                          | Kunststoff                          |
| Empfohlene Rasenfläche             | 700 m <sup>2</sup>                     | 500 m <sup>2</sup>                  | 300 m <sup>2</sup>                  |
| Produktgewicht                     | 13,7 kg                                | 9,3 kg                              | 8,2 kg                              |
| Mulchfunktion                      | -                                      | -                                   | -                                   |
| Highwheels                         | •                                      | -                                   | -                                   |
| Integrierter Tragegriff            | •                                      | •                                   | •                                   |
| Kabelzugentlastung                 | •                                      | •                                   | •                                   |
| Höhenverstellbarer Führungsholm    | •                                      | •                                   | •                                   |
| Klappbarer Führungsholm            | •                                      | •                                   | •                                   |
| Schnellspannfunktion               | -                                      | -                                   | -                                   |
| Fangkorb mit Füllstandsanzeige     | •                                      | -                                   | •                                   |
| Rasenschonende, großflächige Räder | •                                      | •                                   | •                                   |
| Artikelnummer                      | 34.005.90                              | 34.002.85                           | 34.002.57                           |



4 006825 572940



4 006825 574043



4 006825 646498

# BENZIN-RASENMÄHER



Benzin-Rasenmäher  
GC-PM 56/2 S HW

**VORTEX DECK**  
Besonders strömungsoptimiertes Mähdeck mit perfekten Mäh- und Fangeigenschaften

**FÜLLSTANDSANZEIGE**

**ZENTRALE HÖHENVERSTELLUNG**  
Komfortable Schnitthöhenverstellung

**SEITENAUSWURF**

**MULCHFUNKTION**

**DEFLEKTORFUNKTION**  
Heckauswurf ohne Fangkorb für maximale Grashöhen

**REINIGUNGSPPOSITION**  
Einstellmöglichkeit zur komfortablen Reinigung

## BENZIN-RASENMÄHER

**5in1**  
- MÄHEN  
- MULCHEN  
- SEITENAUSWURF  
- DEFLEKTOR-HECKAUSWURF  
- FANGEN



|                                     | <b>GC-PM 56/2 S HW<br/>CLASSIC</b> | <b>GC-PM 52/2 S HW<br/>CLASSIC</b> |
|-------------------------------------|------------------------------------|------------------------------------|
| Motor / Hubraum                     | 4-Takt-Motor / 173 cm <sup>3</sup> | 4-Takt-Motor / 173 cm <sup>3</sup> |
| Leistung / Arbeitsdrehzahl          | 2,8 kW / 2850 min <sup>-1</sup>    | 2,8 kW / 2850 min <sup>-1</sup>    |
| Schnittbreite                       | 56 cm                              | 52 cm                              |
| Schnitthöhenverstellung             | 6 Stufen / 25 - 70 mm / zentral    | 6 Stufen / 25 - 70 mm / zentral    |
| Fangkorvvolumen                     | 80 l                               | 80 l                               |
| Raddurchmesser vorne / hinten       | 200 mm / 280 mm                    | 200 mm / 280 mm                    |
| Gehäusematerial                     | Pulverbeschichtetes Stahlblech     | Pulverbeschichtetes Stahlblech     |
| Empfohlene Rasenfläche              | 2200 m <sup>2</sup>                | 1800 m <sup>2</sup>                |
| Produktgewicht                      | 42,7 kg                            | 41,7 kg                            |
| 5in1-Funktion                       | •                                  | •                                  |
| Highwheels                          | •                                  | •                                  |
| Selbstfahrend                       | •                                  | •                                  |
| Rasenkamm und eingearbeiteter Griff | •                                  | •                                  |
| Reinigungs- und Lagerposition       | •                                  | •                                  |
| Vortex Deck                         | •                                  | •                                  |
| Höhenverstellbarer Führungsholm     | •                                  | •                                  |
| Klappbarer Führungsholm             | •                                  | •                                  |
| Fangkorb mit Füllstandsanzeige      | •                                  | •                                  |
| Reinigungsschaber                   | •                                  | •                                  |
| Artikelnummer                       | 34.048.60                          | 34.048.50                          |



4 006825 646450



4 006825 646443

## BENZIN-RASENMÄHER (POWER X-CHANGE ELEKTRO-START)



|  | GC-PM 46 SM HW-E Li<br><b>CLASSIC</b> <span style="float: right;"><b>NEU</b></span> |
|--|---|
| Motor / Hubraum                                | 4-Takt-Motor / 146 cm <sup>3</sup>  |
| Leistung / Arbeitsdrehzahl                     | 2,0 kW / 2900 min <sup>-1</sup>   |
| PXC-Akku Spannung / Kapazität                  | 1x 18 V / 2,0 Ah  |
| Ladezeit                                       | 2,5 h   |
| Schnittbreite                                  | 46 cm   |
| Schnitthöhenverstellung                        | 9 Stufen / 25 - 80 mm / zentral   |
| Fangkorbvolumen                                | 65 l  |
| Raddurchmesser vorne / hinten                  | 204 mm / 280 mm   |
| Gehäusematerial                                | Pulverbeschichtetes Stahlblech  |
| Empfohlene Rasenfläche                         | 1400 m <sup>2</sup>   |
| Produktgewicht                                 | 32,5 kg   |
| Highwheels                                     | •   |
| Selbstfahrend                                  | •   |
| Elektrostart mit Power X-Change Akku (18 V)    | •   |
| Mulchfunktion                                  | •   |
| Höhenverstellbarer Führungsholm inkl. Softgrip | •   |
| Fangkorb mit Füllstandsanzeige                 | •   |
| Rasenkamm                                      | •   |
| Anzahl Akkus / Anzahl Ladegeräte               | 1 / 1   |
| Artikelnummer                                  | 34.075.60   |



### EINHELL VORTEX TECHNOLOGIE

Das Metall-Mähdeck wurde besonders strömungsoptimiert konstruiert. Durch die spezielle Form erzeugt das rotierende Messer einen starken Sog, der das Gras vor dem Schneiden aufrichtet. Erst dann wird es abgetrennt und im optimiert fließenden Luftstrom mit großer Kraft zerkleinert und ausgeworfen.



### SATTERES GRÜN DURCH MULCHEN

Viele Einhell-Rasenmäher können per Mulch-Keil zum Mulchmäher umfunktioniert werden.

Das mehrmals zerkleinerte Gras verbleibt auf der Grasnarbe und kompostiert rasch. Die Rasenfläche wird damit gedüngt, die Verdunstung reduziert. Das schützt den Rasen vor Austrocknung und bietet Kleinlebewesen, die für die Melioration des Bodens sorgen, ideale Lebensbedingungen.

Es sollte darauf geachtet werden, maximal ein Drittel der Halmlänge zu kürzen. Dadurch wird das Schnittgut effizienter zerkleinert, fällt bis zum Erdboden durch und stört so nicht bei der Nutzung des Rasens. Darüber hinaus hilft das dem Rasen bei der Bildung von Seitentrieben. Die Grasfläche wird dichter und satter grün.



## BENZIN-RASENMÄHER



|                                 | <b>GC-PM 51/3 S HW-E</b><br><b>CLASSIC</b> | <b>GC-PM 46 S HW-E</b><br><b>CLASSIC</b> <b>NEU</b> |
|---------------------------------|--|---|
| Motor / Hubraum                 | 4-Takt-Motor / 170 cm <sup>3</sup>         | 4-Takt-Motor / 146 cm <sup>3</sup>                  |
| Leistung / Arbeitsdrehzahl      | 2,7 kW / 2900 min <sup>-1</sup>            | 2,0 kW / 2900 min <sup>-1</sup>                     |
| Schnittbreite                   | 51 cm                                      | 46 cm   |
| Schnitthöhenverstellung         | 6 Stufen / 30 - 80 mm / zentral            | 9 Stufen / 25 - 80 mm / zentral                     |
| Fangkorbvolumen                 | 70 l                                       | 65 l  |
| Raddurchmesser vorne / hinten   | 204 mm / 280 mm                            | 204 mm / 280 mm                                     |
| Gehäusematerial                 | Pulverbeschichtetes Stahlblech             | Pulverbeschichtetes Stahlblech                      |
| Empfohlene Rasenfläche          | 1800 m <sup>2</sup>                        | 1400 m <sup>2</sup>                                 |
| Produktgewicht                  | 35,0 kg                                    | 33,5 kg   |
| Seitenauswurf                   | •  | -   |
| Mulchfunktion                   | •  | -   |
| Highwheels                      | •  | •   |
| Selbstfahrend                   | •  | •   |
| E-Start                         | •  | •   |
| Rasenkamm                       | -  | •   |
| Höhenverstellbarer Führungsholm | •  | •   |
| Klappbarer Führungsholm         | •  | •   |
| Fangkorb mit Füllstandsanzeige  | •  | •   |
| Artikelnummer                   | 34.048.70                                  | 34.075.70   |



4 006825 655285



4 006825 663143

## BENZIN-RASENMÄHER



### RASENMÄHER-ZUBEHÖR



|                                 | <b>GC-PM 51/3 S HW</b><br><b>CLASSIC</b> |
|---------------------------------|--|
| Motor / Hubraum                 | 4-Takt-Motor / 170 cm <sup>3</sup>       |
| Leistung / Arbeitsdrehzahl      | 2,7 kW / 2900 min <sup>-1</sup>          |
| Schnittbreite                   | 51 cm                                    |
| Schnitthöhenverstellung         | 6 Stufen / 30 - 80 mm / zentral          |
| Fangkorbvolumen                 | 70 l                                     |
| Raddurchmesser vorne / hinten   | 204 mm / 280 mm                          |
| Gehäusematerial                 | Pulverbeschichtetes Stahlblech           |
| Empfohlene Rasenfläche          | 1800 m <sup>2</sup>                      |
| Produktgewicht                  | 31,5 kg                                  |
| Seitenauswurf                   | •  |
| Mulchfunktion                   | •  |
| Highwheels                      | •  |
| Selbstfahrend                   | •  |
| E-Start                         | -  |
| Höhenverstellbarer Führungsholm | •  |
| Klappbarer Führungsholm         | •  |
| Fangkorb mit Füllstandsanzeige  | •  |
| Artikelnummer                   | 34.043.33                                |

|               | <b>Starthilfespray</b><br><b>ACCESSORY</b> <b>NEU</b> |
|---------------|---|
| Geeignet für  | Benzin-Rasenmäher                                     |
| Artikelnummer | 34.030.98   |



4 006825 662450



4 006825 655261

**BENZIN-RASENMÄHER**

|                                 | <b>GC-PM 46/5 S</b><br><b>CLASSIC</b> <b>NEU</b> | <b>GC-PM 46/3</b><br><b>CLASSIC</b> <b>NEU</b> |
|---------------------------------|--|--|
| Motor / Hubraum                 | 4-Takt-Motor / 132 cm <sup>3</sup>               | 4-Takt-Motor / 132 cm <sup>3</sup>             |
| Leistung / Arbeitsdrehzahl      | 2,0 kW / 2900 min <sup>-1</sup>                  | 2,0 kW / 2900 min <sup>-1</sup>                |
| Schnittbreite                   | 46 cm  | 46 cm  |
| Schnitthöhenverstellung         | 9 Stufen / 25 - 80 mm / zentral                  | 9 Stufen / 25 - 80 mm / zentral                |
| Fangkorbvolumen                 | 65 l   | 65 l   |
| Raddurchmesser vorne / hinten   | 178 mm / 204 mm                                  | 178 mm / 204 mm                                |
| Gehäusematerial                 | Pulverbeschichtetes Stahlblech                   | Pulverbeschichtetes Stahlblech                 |
| Empfohlene Rasenfläche          | 1400 m <sup>2</sup>                              | 1200 m <sup>2</sup>                            |
| Produktgewicht                  | 26,0 kg  | 23,5 kg  |
| Mulchfunktion                   | -  | -  |
| Selbstfahrend                   | •  | -  |
| Höhenverstellbarer Führungsholm | •  | •  |
| Klappbarer Führungsholm         | •  | •  |
| Fangkorb mit Füllstandsanzeige  | •  | •  |
| Artikelnummer                   | 34.075.50  | 34.075.40                                      |



4 006825 662047



4 006825 662436

**BENZIN-RASENMÄHER**

|                                 | <b>GC-PM 40/2 S</b><br><b>CLASSIC</b> <b>NEU</b> | <b>GC-PM 40/2</b><br><b>CLASSIC</b> <b>NEU</b> |
|---------------------------------|--|--|
| Motor / Hubraum                 | 4-Takt-Motor / 132 cm <sup>3</sup>               | 4-Takt-Motor / 132 cm <sup>3</sup>             |
| Leistung / Arbeitsdrehzahl      | 2,0 kW / 2900 min <sup>-1</sup>                  | 2,0 kW / 2900 min <sup>-1</sup>                |
| Schnittbreite                   | 40 cm  | 40 cm  |
| Schnitthöhenverstellung         | 7 Stufen / 25 - 75 mm / zentral                  | 3 Stufen / 25 - 60 mm / einzel                 |
| Fangkorbvolumen                 | 45 l   | 45 l   |
| Raddurchmesser vorne / hinten   | 178 mm / 203 mm                                  | 152 mm / 152 mm                                |
| Gehäusematerial                 | Kunststoff                                       | Kunststoff                                     |
| Empfohlene Rasenfläche          | 1000 m <sup>2</sup>                              | 800 m <sup>2</sup>                             |
| Produktgewicht                  | 21,2 kg  | 18,3 kg  |
| Mulchfunktion                   | -  | -  |
| Selbstfahrend                   | •  | -  |
| Höhenverstellbarer Führungsholm | -  | -  |
| Klappbarer Führungsholm         | •  | •  |
| Fangkorb mit Füllstandsanzeige  | •  | •  |
| Artikelnummer                   | 34.048.23  | 34.048.33                                      |



4 006825 665260



4 006825 665741

# HAND-RASENMÄHER

## FÜHRUNGSHOLM

Ergonomisch geformt und mit Softgrip ausgestattet für perfektes Handling

## HÖHENVERSTELLBARER HOLM

Optimale Anpassung an die Nutzergröße

## KUGELGELAGERTE MÄHSPINDEL

mit 5 hochwertigen, präzisionsgeschliffenen Stahlmessern für ein perfektes Schnittresultat

## GRASFANGKORB

Abnehmbarer, 26 l fassender Grasfangkorb

Hand-Rasenmäher  
**GE-HM 38 S-F**

## LEISE & KRAFTSPAREND

Berührungslose Schneidtechnik reduziert Kraftaufwand und ist zudem extra leise im Betrieb

## SCHNITTHÖHENVERSTELLUNG

4 Stufen ermöglichen einen präzisen Schnitt



## HAND-RASENMÄHER



|                                    | <b>GE-HM 38 S-F</b><br><b>EXPERT</b> |
|------------------------------------|--------------------------------------|
| Schnittbreite                      | 38 cm                                |
| Schnitt Höhenverstellung           | 4 Stufen / 13 - 38 mm                |
| Fangkorbvolumen                    | 26 l                                 |
| Anzahl Mähmesser                   | 5                                    |
| Durchmesser Mähspindel             | 125 mm                               |
| Raddurchmesser                     | 220 mm                               |
| Empfohlene Rasenfläche             | 250 m <sup>2</sup>                   |
| Produktgewicht                     | 8,4 kg                               |
| Rasenschonende, großflächige Räder | •                                    |
| Parkposition                       | •                                    |
| Höhenverstellbarer Führungsholm    | •                                    |
| Berührungslos                      | •                                    |
| Fangkorb                           | •                                    |
| Artikelnummer                      | 34.141.61                            |



## HAND-RASENMÄHER



|                                    | <b>GE-HM 38 S</b><br><b>EXPERT</b> |
|------------------------------------|------------------------------------|
| Schnittbreite                      | 38 cm                              |
| Schnitt Höhenverstellung           | 4 Stufen / 13 - 38 mm              |
| Fangkorbvolumen                    | -                                  |
| Anzahl Mähmesser                   | 5                                  |
| Durchmesser Mähspindel             | 125 mm                             |
| Raddurchmesser                     | 220 mm                             |
| Empfohlene Rasenfläche             | 250 m <sup>2</sup>                 |
| Produktgewicht                     | 7,8 kg                             |
| Rasenschonende, großflächige Räder | •                                  |
| Parkposition                       | •                                  |
| Höhenverstellbarer Führungsholm    | •                                  |
| Berührungslos                      | •                                  |
| Fangkorb                           | -                                  |
| Artikelnummer                      | 34.141.65                          |



4 006825 609714

## HAND-RASENMÄHER



|                                    | <b>GC-HM 400</b><br><b>CLASSIC</b> | <b>GC-HM 300</b><br><b>CLASSIC</b> |
|------------------------------------|------------------------------------|------------------------------------|
| Schnittbreite                      | 40 cm                              | 30 cm                              |
| Schnitt Höhenverstellung           | 4 Stufen / 13 - 37 mm              | 4 Stufen / 13 - 37 mm              |
| Fangkorbvolumen                    | 27 l                               | 16 l                               |
| Anzahl Mähmesser                   | 5                                  | 5                                  |
| Durchmesser Mähspindel             | 125 mm                             | 125 mm                             |
| Raddurchmesser                     | 218 mm                             | 218 mm                             |
| Empfohlene Rasenfläche             | 250 m <sup>2</sup>                 | 150 m <sup>2</sup>                 |
| Produktgewicht                     | 7,2 kg                             | 6,5 kg                             |
| Rasenschonende, großflächige Räder | •                                  | •                                  |
| Parkposition                       | •                                  | •                                  |
| Höhenverstellbarer Führungsholm    | -                                  | -                                  |
| Berührungslos                      | -                                  | -                                  |
| Artikelnummer                      | 34.141.29                          | 34.141.14                          |



4 006825 651959



4 006825 651942

# VERTIKUTIERER/LÜFTER

## FÜHRUNGSHOLM

Der klappbare Führungsholm mit Schnellspannfunktion erlaubt die schnelle und platzsparende Lagerung

## TRAGEGRIFF

Komfortabler Transport dank ergonomischem Tragegriff

## ZENTRALE ARBEITSTIEFENEINSTELLUNG

Einfache und komfortable Einstellung der gewünschten Arbeitstiefe

## SCHNELLER WERKZEUGWECHSEL

Mit dem beiliegenden Werkzeug sind die Vertikutierer- und Lüfterwalzen schnell zu wechseln

## FANGSACK

Mit dem großen Fangsack sind problemlos ausgedehnte Arbeitseinsätze möglich



Elektro-Vertikutierer/Lüfter  
**GE-SA 1640**

## ELEKTRO-VERTIKUTIERER/LÜFTER

**3IN1**

- VERTIKUTIEREN
- LÜFTEN
- FANGEN



|  | <b>GE-SA 1640</b><br><b>EXPERT</b>     | <b>GE-SA 1435</b><br><b>EXPERT</b>     | <b>GE-SA 1433</b><br><b>EXPERT</b> |
|--|--|--|------------------------------------|
| Netzanschluss / Leistung                       | 230 V ~ 50 Hz / 1600 W                 | 230 V ~ 50 Hz / 1400 W                 | 230 V ~ 50 Hz / 1400 W             |
| Arbeitsbreite                                  | 400 mm                                 | 350 mm                                 | 330 mm                             |
| Arbeitstiefeneinstellung                       | 4-stufig (zentral) + Transportposition | 3-stufig (zentral) + Transportposition | 3-stufig + Transportposition       |
| Anzahl Vertikutiermesser (kugelgelagert)       | 20 St.                                 | 20 St.                                 | 20 St.                             |
| Anzahl Lüfterkrallen (kugelgelagert)           | 30 St.                                 | 26 St.                                 | 48 St.                             |
| Raddurchmesser vorne / hinten                  | 220 mm / 175 mm                        | 175 mm / 152 mm                        | 175 mm / 152 mm                    |
| Gehäusematerial                                | Kunststoff                             | Kunststoff                             | Kunststoff                         |
| Empfohlene Rasenfläche                         | 800 m <sup>2</sup>                     | 500 m <sup>2</sup>                     | 400 m <sup>2</sup>                 |
| Produktgewicht                                 | 12,5 kg                                | 11,5 kg                                | 12,5 kg                            |
| Integrierter Tragegriff                        | •                                      | •                                      | -                                  |
| Höhenverstellbarer Führungsholm + Parkposition | •                                      | •                                      | •                                  |
| Klappbarer Führungsholm                        | •                                      | •                                      | •                                  |
| Schnellverschlüsse                             | •                                      | •                                      | -                                  |
| Rasenschonende großflächige Räder              | •                                      | •                                      | •                                  |
| Fangkorb                                       | •                                      | •                                      | •                                  |
| Wandhalterung                                  | -                                      | -                                      | •                                  |
| Lüfterwalze und Vertikutierwalze               | •                                      | •                                      | •                                  |
| Artikelnummer                                  | 34.205.90                              | 34.205.61                              | 34.205.20                          |





## ELEKTRO- VERTIKUTIERER/LÜFTER



|  | GC-SA 1231/1<br><b>CLASSIC</b> | GC-ES 1231/1<br><b>CLASSIC</b> |
|--|--------------------------------|--------------------------------|
| Netzanschluss / Leistung                 | 230 V - 50 Hz / 1200 W         | 230 V - 50 Hz / 1200 W         |
| Arbeitsbreite                            | 310 mm                         | 310 mm                         |
| Arbeitstiefeneinstellung                 | 3-stufig + Transportposition   | 3-stufig + Transportposition   |
| Anzahl Vertikutiermesser (kugelgelagert) | 8 St. Doppelmesser             | 8 St. Doppelmesser             |
| Anzahl Lüfterkrallen (kugelgelagert)     | 45 St.                         | -                              |
| Raddurchmesser vorne / hinten            | 180 mm / 100 mm                | 180 mm / 100 mm                |
| Gehäusematerial                          | Kunststoff                     | Kunststoff                     |
| Empfohlene Rasenfläche                   | 300 m <sup>2</sup>             | 300 m <sup>2</sup>             |
| Produktgewicht                           | 8,5 kg                         | 8,0 kg                         |
| Integrierter Tragegriff                  | •                              | •                              |
| Höhenverstellbarer Führungsholm          | •                              | •                              |
| Klappbarer Führungsholm                  | •                              | •                              |
| Schnellverschluss am Führungsholm        | -                              | -                              |
| Rasenschonende, großflächige Räder       | •                              | •                              |
| Fangkorb                                 | •                              | -                              |
| Vertikutierwalze                         | •                              | •                              |
| Lüfterwalze                              | •                              | -                              |
| Artikelnummer                            | 34.206.40                      | 34.206.30                      |



## BENZIN-VERTIKUTIERER



|  | GC-SC 4240 P<br><b>CLASSIC</b>         |
|--|--|
| Motor / Hubraum                          | 4-Takt-Motor / 212 cm <sup>3</sup>     |
| Leistung                                 | 4,2 kW                                 |
| Arbeitsbreite                            | 400 mm                                 |
| Arbeitstiefeneinstellung                 | 8-stufig (zentral) + Transportposition |
| Anzahl Vertikutiermesser (kugelgelagert) | 18 St.                                 |
| Raddurchmesser vorne / hinten            | 180 mm / 180 mm                        |
| Gehäusematerial                          | Metall                                 |
| Empfohlene Rasenfläche                   | 1200 m <sup>2</sup>                    |
| Produktgewicht                           | 30,7 kg                                |
| Klappbarer Führungsholm                  | •                                      |
| Rasenschonende großflächige Räder        | •                                      |
| Fangkorb                                 | •                                      |
| Vertikutierwalze                         | •                                      |
| Artikelnummer                            | 34.200.19                              |



## RASENWALZE



|                      |                                   |
|----------------------|-----------------------------------|
|                      | <b>GC-GR 57</b><br><b>CLASSIC</b> |
| Arbeitsbreite        | 57 cm                             |
| Walzendurchmesser    | 32 cm                             |
| Füllmenge            | 46 l                              |
| Gehäusematerial      | Lackiertes Metall                 |
| Produktgewicht       | 10,5 kg                           |
| Befüllbar mit Sand   | •                                 |
| Befüllbar mit Wasser | •                                 |
| Artikelnummer        | 34.153.02                         |



## ELEKTRO-FUGENREINIGER



|                           |                                     |
|---------------------------|-------------------------------------|
|                           | <b>GC-EG 1410</b><br><b>CLASSIC</b> |
| Netzanschluss / Leistung  | 230 - 240 V ~ 50 Hz / 140 W         |
| Bürstendurchmesser        | 100 mm                              |
| Gehäusematerial           | Kunststoff                          |
| Produktgewicht            | 1,5 kg                              |
| Führungsrad               | •                                   |
| Kabelzugentlastung        | •                                   |
| Stahlbürste (15 mm breit) | •                                   |
| Nylonbürste (10 mm breit) | •                                   |
| Artikelnummer             | 34.240.02                           |



## STREUWAGEN



|   |                                   |
|---|-----------------------------------|
|   | <b>GC-SR 12</b><br><b>CLASSIC</b> |
| Streubreite                               | 45 cm                             |
| Volumen Streugutbehälter                  | 12 l                              |
| Raddurchmesser                            | 200 mm                            |
| Produktgewicht                            | 2,5 kg                            |
| Doppelschubbügel                          | •                                 |
| Stromengenregulierung                     | •                                 |
| Korrosionsfeste Walze                     | •                                 |
| Schnappverschluss - werkzeuglos zerlegbar | •                                 |
| Artikelnummer                             | 34.152.38                         |



## ELEKTRO-RASENTRIMMER



|                                       | <b>GC-ET 4530 Set</b><br><b>CLASSIC</b> |
|---------------------------------------|---|
| Netzanschluss / Leistung              | 230 V ~ 50 Hz / 450 W                   |
| Schnittbreite Faden                   | 300 mm                                  |
| Fadendurchmesser / -länge             | 1,4 mm / 1000 cm                        |
| Einzel- / Doppelfadenschnitt          | Doppelfadenschnitt                      |
| Gehäusematerial                       | Kunststoff                              |
| Produktgewicht                        | 2,6 kg                                  |
| Zusatzhandgriff                       | •                                       |
| Teleskopierbarer Führungsholm         | •                                       |
| Kabelzugentlastung                    | •                                       |
| Motorkopf drehbar                     | 180°                                    |
| Motorkopf neigbar                     | 4-fach                                  |
| Flowerguard                           | •                                       |
| Fadennachführung durch Tipp-Automatik | -                                       |
| Vollautomatische Fadennachführung     | •                                       |
| Kantenroller                          | -                                       |
| Fadenspule                            | • (3 St.)                               |
| Artikelnummer                         | 34.020.22                               |



4 006825 610505

## ELEKTRO-RASENTRIMMER



|                                       | <b>GC-ET 3023</b><br><b>CLASSIC</b> | <b>GC-ET 2522</b><br><b>CLASSIC</b> |
|---------------------------------------|-------------------------------------|-------------------------------------|
| Netzanschluss / Leistung              | 230 V ~ 50 Hz / 300 W               | 230 - 240 V ~ 50 Hz / 250 W         |
| Schnittbreite Faden                   | 230 mm                              | 220 mm                              |
| Fadendurchmesser / -länge             | 1,5 mm / 600 cm                     | 1,2 mm / 600 cm                     |
| Einzel- / Doppelfadenschnitt          | Einzelfadenschnitt                  | Doppelfadenschnitt                  |
| Gehäusematerial                       | Kunststoff                          | Kunststoff                          |
| Produktgewicht                        | 1,5 kg                              | 1,1 kg                              |
| Zusatzhandgriff                       | •                                   | •                                   |
| Teleskopierbarer Führungsholm         | -                                   | -                                   |
| Kabelzugentlastung                    | •                                   | •                                   |
| Motorkopf drehbar                     | -                                   | -                                   |
| Motorkopf neigbar                     | -                                   | -                                   |
| Flowerguard                           | -                                   | -                                   |
| Fadennachführung durch Tipp-Automatik | •                                   | •                                   |
| Vollautomatische Fadennachführung     | -                                   | -                                   |
| Kantenroller                          | -                                   | -                                   |
| Fadenspule                            | •                                   | •                                   |
| Artikelnummer                         | 34.020.50                           | 34.020.40                           |



4 006825 598162



4 006825 616699

## BENZIN- RASENTRIMMER



|   | <b>GC-PT 2538/1 I AS</b><br><b>CLASSIC</b> |
|---|--|
| Motor / Hubraum                         | 2-Takt-Motor / 25,4 cm <sup>3</sup>        |
| Leistung                                | 0,6 kW                                     |
| Schnittbreite Faden                     | 380 mm                                     |
| Fadendurchmesser / -länge               | 2 mm / 400 cm                              |
| Einzel- / Doppelfadenschnitt            | Doppelfadenschnitt                         |
| Gehäusematerial                         | Kunststoff                                 |
| Produktgewicht                          | 5,6 kg                                     |
| Abgewinkelter Alu Führungsholm          | •  |
| Split-Schaft                            | •  |
| Quickstart                              | •  |
| Autochoke                               | •  |
| Fliehkraftkupplung für Schneidewerkzeug | •  |
| Fadennachführung durch Tipp-Automatik   | •  |
| Artikelnummer                           | 34.019.38                                  |



## BENZIN-MULTITOOL



|   | <b>GC-MM 52 I AS</b><br><b>CLASSIC</b>           |
|---|--|
| Motor / Hubraum                                 | 2-Takt-Motor / 51,7 cm <sup>3</sup>              |
| Leistung  | 1,5 kW   |
| Schnittbreite Doppelfaden                       | 420 mm   |
| Fadendurchmesser / -länge                       | 2,4 mm / 400 cm                                  |
| Schnittbreite Messer                            | 255 mm   |
| Schnittlänge Kettensäge                         | 255 mm   |
| Schnittgeschwindigkeit Kettensäge               | 21,3 m/s   |
| Schnittlänge Heckenschere                       | 395 mm   |
| Zahnabstand Heckenschere                        | 31 mm  |
| Max. Arbeitshöhe Hochgeräte                     | 3,5 m (Hochentaster) / 3,5 m (Hoch-Heckenschere) |
| Teleskopverlängerung                            | •  |
| Alu-Führungsholm                                | •  |
| Split-Schaft                                    | •  |
| Autochoke                                       | •  |
| Digitale Zündung                                | •  |
| Fadennachführung durch Tipp-Automatik           | •  |
| Schneideinheit Heckenschere neigbar             | •  |
| Lasergeschnittenes, diamantgeschliffenes Messer | •  |
| Oregon-Qualitätsschwert und -kette              | •  |
| Automatische Kettenschmierung                   | •  |
| Verstellbarer Handgriff                         | •  |
| Schutzköchler                                   | •  |
| Tragegurt mit Schnellriegelung                  | •  |
| Artikelnummer                                   | 34.365.55  |



## ZUBEHÖR BENZINGERÄTE



|                         | <b>Benzin- und Ölabsaugpumpe</b> |
|-------------------------|----------------------------------|
| Länge Absaugschlauch    | 1,3 m                            |
| Volumen Auffangbehälter | 1,6 l                            |
| Artikelnummer           | 34.070.00                        |



# BENZIN-SENSEN

## BIKE HANDLE

Der universell einstellbare Alu-Bike-Handgriff mit integrierten Bedienelementen ermöglicht ergonomisches Arbeiten bei größtmöglicher Kontrolle

## SPLIT SHAFT

Bedienfreundliches Stecksystem für schnelle und platzsparende Verstauung

## ALU-SCHAFT

Geringes Gewicht – leichtes Arbeiten

## SPINDLE LOCK SYSTEM

Einfaches Austauschen von Messer und Fadenspule

Benzin-Sense  
GE-BC 43 AS

## EASY START

Einfaches Starten der Motorsense durch Autochoke und Dekompressionsventil

## ANTI-VIBRATIONS-SYSTEM

Ermüdungsfreies Arbeiten durch 3-fache Gummidämpfung am Haltegriff

## PROFI-KOMFORT-TRAGEGURT

Inklusive Tragegurt für komfortables und kraftvolles Arbeiten

# BENZIN-SENSEN



|                                       | GE-BC 43 AS<br><b>EXPERT</b>        |
|---------------------------------------|-------------------------------------|
| Motor / Hubraum                       | 2-Takt-Motor / 42,7 cm <sup>3</sup> |
| Leistung                              | 1,25 kW                             |
| Schnittbreite Doppelfaden             | 460 mm                              |
| Fadendurchmesser / -länge             | 2,4 mm / 600 cm                     |
| Schnittbreite Messer                  | 255 mm                              |
| Gehäusematerial                       | Alu/Kunststoff                      |
| Produktgewicht                        | 10,0 kg                             |
| Handgriff mit allen Bedienelementen   | •                                   |
| Alu-Führungsholm                      | •                                   |
| Split-Schaft                          | •                                   |
| Quick Start System + Autochoke        | •                                   |
| Spindle Lock System                   | •                                   |
| Anti-Vibrations-System                | •                                   |
| Fadennachführung durch Tipp-Automatik | •                                   |
| Profi-Komfort-Tragegurt               | •                                   |
| Wandhalterung                         | •                                   |
| Messer + Fadenspule                   | •                                   |
| Artikelnummer                         | 34.046.10                           |



4 006825 594751

## BENZIN-SENSEN



|                                       | <b>GC-BC 36-4 S</b><br><b>CLASSIC</b> | <b>GC-BC 52 I AS</b><br><b>CLASSIC</b> |
|---------------------------------------|---------------------------------------|--|
| Motor / Hubraum                       | 4-Takt-Motor / 37,7 cm <sup>3</sup>   | 2-Takt-Motor / 51,7 cm <sup>3</sup>    |
| Leistung                              | 1,0 kW                                | 1,5 kW                                 |
| Schnittbreite Doppelfaden             | 420 mm                                | 420 mm                                 |
| Fadendurchmesser / -länge             | 2,4 mm / 400 cm                       | 2,4 mm / 400 cm                        |
| Schnittbreite Messer                  | 255 mm                                | 255 mm                                 |
| Gehäusematerial                       | Alu/Kunststoff                        | Alu/Kunststoff                         |
| Produktgewicht                        | 8,7 kg                                | 8,5 kg                                 |
| Handgriff mit allen Bedienelementen   | •                                     | •                                      |
| Alu-Führungsholm                      | •                                     | •                                      |
| Split-Schaft                          | •                                     | •                                      |
| Quick Start System                    | •                                     | •                                      |
| Autochoke                             | -                                     | •                                      |
| Digitale Zündung – stabiler Motorlauf | •                                     | •                                      |
| Fadennachführung durch Tipp-Automatik | •                                     | •                                      |
| Komfort-Tragegurt                     | •                                     | •                                      |
| Messer + Fadenspule                   | •                                     | •                                      |
| Artikelnummer                         | 34.365.60                             | 34.365.40                              |



## BENZIN-SENSEN



|                                       | <b>GH-BC 43 AS</b><br><b>CLASSIC</b> | <b>GC-BC 30/1 I AS</b><br><b>CLASSIC</b> | <b>GC-BC 25/1 I AS</b><br><b>CLASSIC</b> |
|---------------------------------------|--------------------------------------|--|--|
| Motor / Hubraum                       | 2-Takt-Motor / 42,7 cm <sup>3</sup>  | 2-Takt-Motor / 29,7 cm <sup>3</sup>      | 2-Takt-Motor / 25,4 cm <sup>3</sup>      |
| Leistung                              | 1,25 kW                              | 1,0 kW                                   | 0,6 kW                                   |
| Schnittbreite Doppelfaden             | 420 mm                               | 420 mm                                   | 420 mm                                   |
| Fadendurchmesser / -länge             | 2,4 mm / 400 cm                      | 2,0 mm / 400 cm                          | 2,0 mm / 400 cm                          |
| Schnittbreite Messer                  | 255 mm                               | 230 mm                                   | 230 mm                                   |
| Gehäusematerial                       | Alu/Kunststoff                       | Alu/Kunststoff                           | Alu/Kunststoff                           |
| Produktgewicht                        | 8,8 kg                               | 6,7 kg                                   | 7,3 kg                                   |
| Handgriff mit allen Bedienelementen   | •                                    | •  | •  |
| Alu-Führungsholm                      | •                                    | •  | •  |
| Split-Schaft                          | •                                    | •  | •  |
| Quick Start System + Autochoke        | •                                    | •  | •  |
| Digitale Zündung – stabiler Motorlauf | •                                    | •  | •  |
| Fadennachführung durch Tipp-Automatik | •                                    | •  | •  |
| Komfort-Tragegurt                     | •                                    | •  | •  |
| Messer + Fadenspule                   | •                                    | •  | •  |
| Artikelnummer                         | 34.019.73                            | 34.365.25                                | 34.019.57                                |



**BENZIN-BODENHACKEN**

|                                    | <b>GC-MT 4280</b><br><b>CLASSIC</b> | <b>GC-MT 2560 LD</b><br><b>CLASSIC</b> |
|------------------------------------|-------------------------------------|--|
| Motor / Hubraum                    | 4-Takt-Motor / 212 cm <sup>3</sup>  | 4-Takt-Motor / 150 cm <sup>3</sup>     |
| Leistung / Arbeitsdrehzahl         | 4,2 kW / 3600 min <sup>-1</sup>     | 2,5 kW / 3400 min <sup>-1</sup>        |
| Arbeitsbreite                      | 890 mm                              | 600 mm                                 |
| Arbeitstiefe                       | 320 mm                              | 230 mm                                 |
| Anzahl Hackmesser                  | 6                                   | 6                                      |
| Durchmesser Hackmesser             | 360 mm                              | 260 mm                                 |
| Inhalt Benzintank                  | 3,6 l                               | 1,2 l                                  |
| Produktgewicht                     | 75,0 kg                             | 41,3 kg                                |
| Seitliche Begrenzungsscheiben      | •                                   | •                                      |
| Schwenkbares Transportrad          | •                                   | •                                      |
| Quickstart                         | •                                   | •                                      |
| Totmann-Schaltung (Hackmesserstop) | •                                   | •                                      |
| Ergonomischer Führungsholm         | •                                   | •                                      |
| Höhenverstellbare Führungsriffe    | •                                   | •                                      |
| Höhenverstellbarer Bremssporn      | •                                   | •                                      |
| Rückwärtsgang                      | •                                   | -                                      |
| Räder (für Zubehörverwendung)      | •                                   | -                                      |
| Artikelnummer                      | 34.315.10                           | 34.302.81                              |



4 006825 662443



4 006825 646351

**BENZIN-BODENHACKEN**

|                                    | <b>GC-MT 2236</b><br><b>CLASSIC</b> |
|------------------------------------|-------------------------------------|
| Motor / Hubraum                    | 4-Takt-Motor / 140 cm <sup>3</sup>  |
| Leistung / Arbeitsdrehzahl         | 2,2 kW / 3200 min <sup>-1</sup>     |
| Arbeitsbreite                      | 360 mm                              |
| Arbeitstiefe                       | 220 mm                              |
| Anzahl Hackmesser                  | 4                                   |
| Durchmesser Hackmesser             | 260 mm                              |
| Inhalt Benzintank                  | 2,0 l                               |
| Produktgewicht                     | 32,5 kg                             |
| Seitliche Begrenzungsscheiben      | -                                   |
| Schwenkbares Transportrad          | •                                   |
| Quickstart                         | •                                   |
| Totmann-Schaltung (Hackmesserstop) | •                                   |
| Ergonomischer Führungsholm         | •                                   |
| Höhenverstellbare Führungsriffe    | •                                   |
| Höhenverstellbarer Bremssporn      | •                                   |
| Rückwärtsgang                      | -                                   |
| Räder (für Zubehörverwendung)      | -                                   |
| Artikelnummer                      | 34.315.01                           |



4 006825 638066

**ZUBEHÖR  
BENZIN-BODENHACKEN**



|               | Pflug <span style="float: right;">NEU</span> | Kartoffelpflug <span style="float: right;">NEU</span> |
|---------------|--|---|
| Geeignet für  | GC-MT 4280 (34.315.10)                       | GC-MT 4280 (34.315.10)                                |
| Artikelnummer | 34.315.20                                    | 34.315.30   |



**ELEKTRO-BODENHACKEN**



|                                  | GC-RT 1545 M<br><b>CLASSIC</b> | GC-RT 7530<br><b>CLASSIC</b> |
|----------------------------------|--------------------------------|------------------------------|
| Netzanschluss / Leistung         | 230 - 240 V ~ 50 Hz / 1500 W   | 230 V ~ 50 Hz / 750 W        |
| Arbeitsbreite                    | 450 mm                         | 300 mm                       |
| Arbeitstiefe                     | 220 mm                         | 200 mm                       |
| Anzahl Hackmesser                | 6                              | 4                            |
| Durchmesser Hackmesser           | 200 mm                         | 220 mm                       |
| Produktgewicht                   | 11,6 kg                        | 7,4 kg                       |
| Kabelzugentlastung               | •                              | •                            |
| Überlastkupplung                 | •                              | -                            |
| Höhenverstellbare Transporträder | •                              | -                            |
| Ergonomischer Führungsholm       | •                              | •                            |
| Klappbarer Führungsholm          | •                              | •                            |
| Artikelnummer                    | 34.310.60                      | 34.310.50                    |





# BAUM- UND STRAUCHPFLEGE



# HECKENSCHEREN

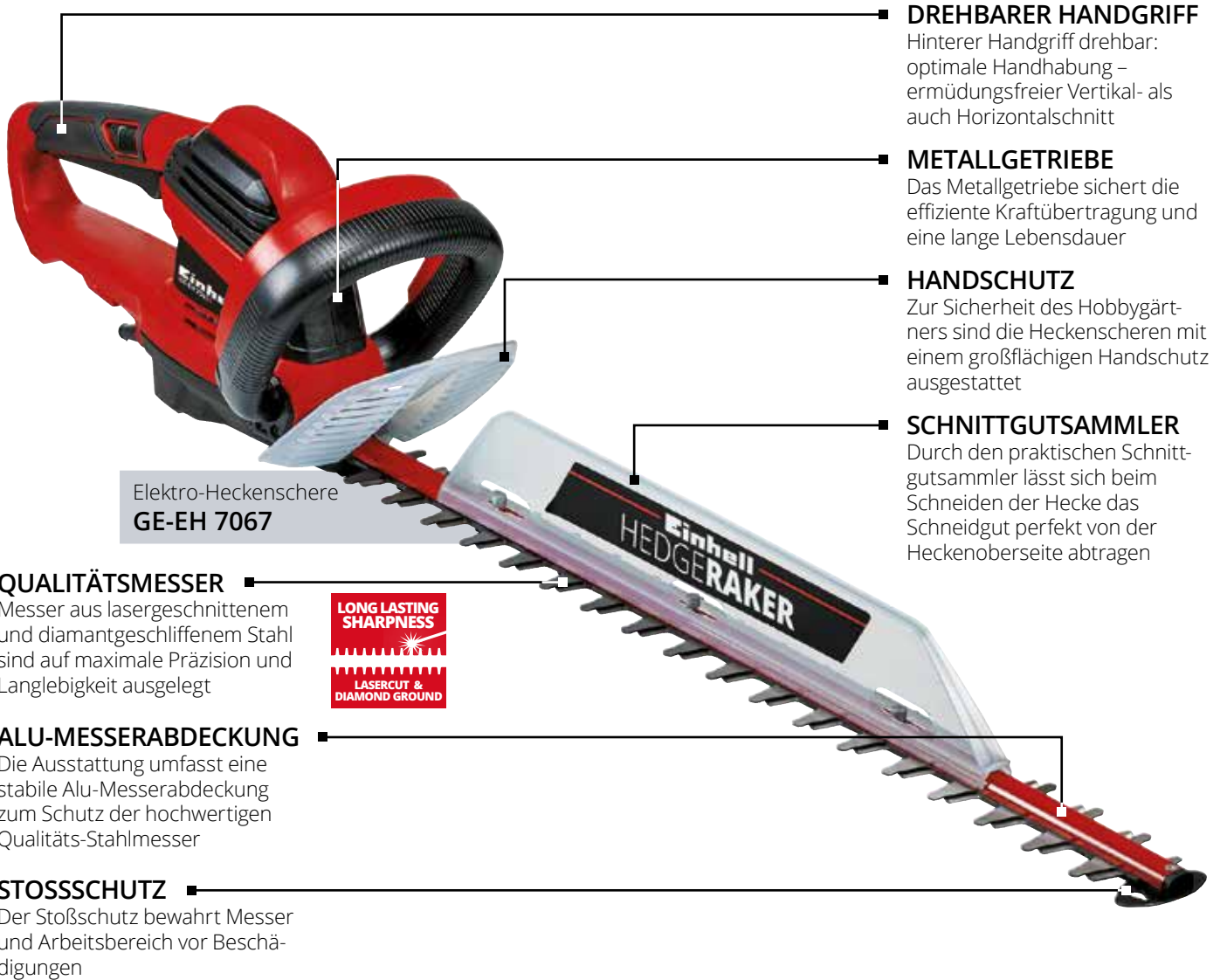

Elektro-Heckenschere  
**GE-EH 7067**

## ■ DREHBARER HANDGRIFF

Hinterer Handgriff drehbar: optimale Handhabung – ermüdungsfreier Vertikal- als auch Horizontalschnitt

## ■ METALLGETRIEBE

Das Metallgetriebe sichert die effiziente Kraftübertragung und eine lange Lebensdauer

## ■ HANDSCHUTZ

Zur Sicherheit des Hobbygärtners sind die Heckenscheren mit einem großflächigen Handschutz ausgestattet

## ■ SCHNITTGUTSAMMLER

Durch den praktischen Schnittgutsammler lässt sich beim Schneiden der Hecke das Schneidgut perfekt von der Heckenoberseite abtragen

## ■ QUALITÄTSMESSER

Messer aus lasergeschnittenem und diamantgeschliffenem Stahl sind auf maximale Präzision und Langlebigkeit ausgelegt



## ■ ALU-MESSERABDECKUNG

Die Ausstattung umfasst eine stabile Alu-Messerabdeckung zum Schutz der hochwertigen Qualitäts-Stahlmesser

## ■ STOßSCHUTZ

Der Stoßschutz bewahrt Messer und Arbeitsbereich vor Beschädigungen



## ELEKTRO-HECKENSCHEREN

LONG LASTING SHARPNESS

LASERCUT & DIAMOND GROUND



TURNABLE HANDLE



|   | <b>GE-EH 7067</b><br><b>EXPERT</b> | <b>GE-EH 6560</b><br><b>EXPERT</b> |
|---|------------------------------------|------------------------------------|
| Netzanschluss / Leistung                        | 220 - 240 V ~ 50 Hz / 700 W        | 220 - 240 V ~ 50 Hz / 650 W        |
| Schwertlänge                                    | 710 mm                             | 660 mm                             |
| Schnittlänge                                    | 670 mm                             | 600 mm                             |
| Zahnabstand                                     | 30 mm                              | 30 mm                              |
| Schnitte pro Minute                             | 3000 min <sup>-1</sup>             | 3000 min <sup>-1</sup>             |
| Produktgewicht                                  | 3,5 kg                             | 3,5 kg                             |
| Drehbarer Handgriff hinten                      | •                                  | •                                  |
| Schnittgutsammler                               | •                                  | •                                  |
| Lasergeschnittenes, diamantgeschliffenes Messer | •                                  | •                                  |
| Metallgetriebe                                  | •                                  | •                                  |
| Softgrip  | •                                  | •                                  |
| Aluminium-Messerabdeckung                       | •                                  | •                                  |
| Handschutz                                      | •                                  | •                                  |
| Kabelzugentlastung                              | •                                  | •                                  |
| Schutzköcher mit Wandhalterung                  | •                                  | •                                  |
| Artikelnummer                                   | 34.033.40                          | 34.033.30                          |



## ELEKTRO-HECKENSCHEREN

LONG LASTING SHARPNESS

LASERCUT & DIAMOND GROUND



LONG LIFE METAL GEAR



|   | <b>GC-EH 6055/1</b><br><b>CLASSIC</b> |
|---|---------------------------------------|
| Netzanschluss / Leistung                        | 220 - 240 V ~ 50 Hz / 600 W           |
| Schwertlänge                                    | 610 mm                                |
| Schnittlänge                                    | 550 mm                                |
| Zahnabstand                                     | 26 mm                                 |
| Schnitte pro Minute                             | 2800 min <sup>-1</sup>                |
| Produktgewicht                                  | 3,4 kg                                |
| Drehbarer Handgriff hinten                      | -                                     |
| Schnittgutsammler                               | •                                     |
| Lasergeschnittenes, diamantgeschliffenes Messer | •                                     |
| Metallgetriebe                                  | •                                     |
| Softgrip  | •                                     |
| Aluminium-Messerabdeckung                       | •                                     |
| Handschutz                                      | •                                     |
| Kabelzugentlastung                              | •                                     |
| Schutzköcher mit Wandhalterung                  | •                                     |
| Artikelnummer                                   | 34.033.20                             |



## ELEKTRO-HECKENSCHEREN



|   | <b>GC-EH 5747</b><br><b>CLASSIC</b> | <b>GC-EH 4550</b><br><b>CLASSIC</b> | <b>GH-EH 4245</b><br><b>CLASSIC</b> |
|---|-------------------------------------|-------------------------------------|-------------------------------------|
| Netzanschluss / Leistung                        | 230 V ~ 50 Hz / 570 W               | 230 V ~ 50 Hz / 450 W               | 230 V ~ 50 Hz / 420 W               |
| Schwertlänge                                    | 530 mm                              | 560 mm                              | 510 mm                              |
| Schnittlänge                                    | 465 mm                              | 500 mm                              | 450 mm                              |
| Zahnabstand                                     | 18 mm                               | 16 mm                               | 16 mm                               |
| Schnitte pro Minute                             | 3200 min <sup>-1</sup>              | 3200 min <sup>-1</sup>              | 3200 min <sup>-1</sup>              |
| Produktgewicht                                  | 2,8 kg                              | 2,5 kg                              | 2,5 kg                              |
| Drehbarer Handgriff hinten                      | -                                   | -                                   | -                                   |
| Schnittgutsammler                               | -                                   | -                                   | -                                   |
| Lasergeschnittenes, diamantgeschliffenes Messer | -                                   | •                                   | •                                   |
| Metallgetriebe                                  | •                                   | •                                   | •                                   |
| Softgrip  | •                                   | •                                   | •                                   |
| Aluminium-Messerabdeckung                       | -                                   | •                                   | •                                   |
| Handschutz                                      | •                                   | •                                   | •                                   |
| Kabelzugentlastung                              | •                                   | •                                   | •                                   |
| Schutzköchel mit Wandhalterung                  | •                                   | •                                   | •                                   |
| Artikelnummer                                   | 34.037.42                           | 34.033.70                           | 34.034.60                           |



## BENZIN-HECKENSCHERE



|                                | <b>GE-PH 2555 A</b><br><b>EXPERT</b> |
|--------------------------------|--------------------------------------|
| Leistung kW                    | 0,85 kW                              |
| Hubraum                        | 24,5 cm <sup>3</sup>                 |
| Schwertlänge                   | 610 mm                               |
| Schnittlänge                   | 550 mm                               |
| Zahnabstand                    | 28 mm                                |
| Schnitte pro Minute            | 2050 min <sup>-1</sup>               |
| Produktgewicht                 | 5,5 kg                               |
| Drehbarer Handgriff            | •                                    |
| Ergogriff                      | •                                    |
| Anti-Vibrations-System         | •                                    |
| Autochoke – Quick-Start System | •                                    |
| Lasergeschnittenes Messer      | •                                    |
| Handschutz                     | •                                    |
| Sicherheitsschalter            | •                                    |
| Schutzköchel                   | •                                    |
| Artikelnummer                  | 34.038.35                            |



## ZUBEHÖR HECKENSCHEREN



|               | <b>Pflegespray</b><br><b>ACCESSORY</b>     |
|---------------|--|
| Geeignet für  | Heckenscheren,<br>Gras- und Strauchscheren |
| Artikelnummer | 34.030.99                                  |



## AKKU-GRAS- UND STRAUCHSCHEREN



|                                  | <b>GE-CG 12 Li</b><br><b>EXPERT</b> | <b>GE-CG 12 Li WT</b><br><b>EXPERT</b> |
|----------------------------------|-------------------------------------|--|
| Li-Ion-Akku Spannung / Kapazität | 12 V / 1,5 Ah                       | 12 V / 1,5 Ah                          |
| Ladezeit                         | 2 h                                 | 2 h                                    |
| Laufzeit pro Akkuladung          | 100 min                             | 100 min                                |
| Schnittbreite Grasmesser         | 100 mm                              | 100 mm                                 |
| Schnittlänge Strauchmesser       | 190 mm                              | 190 mm                                 |
| Zahnabstand Strauchmesser        | 8 mm                                | 8 mm                                   |
| Produktgewicht                   | 1,6 kg                              | 0,8 kg                                 |
| Werkzeugloser Messerwechsel      | •                                   | •                                      |
| Teleskopstiel                    | •                                   | -                                      |
| Große Laufräder                  | •                                   | -                                      |
| Lasergeschnittenes Messer        | •                                   | •                                      |
| Metallgetriebe                   | •                                   | •                                      |
| Softgrip                         | •                                   | •                                      |
| Ladegerät                        | •                                   | •                                      |
| Artikelnummer                    | 34.104.01                           | 34.104.11                              |



## AKKU-GRAS- UND STRAUCHSCHEREN



|                                  | <b>GC-CG 3,6/70 Li</b><br><b>CLASSIC</b> | <b>GC-CG 3,6/70 Li WT</b><br><b>CLASSIC</b> |
|----------------------------------|--|---|
| Li-Ion-Akku Spannung / Kapazität | 3,6 V / 2,0 Ah                           | 3,6 V / 2,0 Ah                              |
| Ladezeit                         | 3-5 h                                    | 3-5 h                                       |
| Laufzeit pro Akkuladung          | 60 min                                   | 60 min                                      |
| Schnittbreite Grasmesser         | 70 mm                                    | 70 mm                                       |
| Schnittlänge Strauchmesser       | 110 mm                                   | 110 mm                                      |
| Zahnabstand Strauchmesser        | 8 mm                                     | 8 mm  |
| Produktgewicht                   | 1,0 kg                                   | 0,6 kg                                      |
| Werkzeugloser Messerwechsel      | •  | •   |
| Teleskopstiel                    | •  | -   |
| Große Laufräder                  | •  | -   |
| Lasergeschnittenes Messer        | -  | -   |
| Metallgetriebe                   | -  | -   |
| Softgrip                         | •  | •   |
| Artikelnummer                    | 34.103.60                                | 34.103.65                                   |



## ELEKTRO-HOCHTASTER



|                                | GC-EC 7520 T<br><b>CLASSIC</b> <span style="float: right;"><b>NEU</b></span> |
|--------------------------------|--|
| Netzanschluss                  | 220 - 240 V ~ 50 Hz  |
| Aufnahmeleistung               | 750 W  |
| Schwertlänge                   | 200 mm   |
| Schnittlänge                   | 180 mm   |
| Schnittgeschwindigkeit         | 11 m/s   |
| Max. Arbeitshöhe               | 3,0 m  |
| Produktgewicht                 | 3,3 kg   |
| Teleskopverlängerung           | •  |
| Werkzeuglose Kettenspannung    | •  |
| Automatische Kettenschmierung  | •  |
| Große Öleinfüllöffnung         | •  |
| Verstellbarer Zusatzhandgriff  | •  |
| Schutzköchler                  | •  |
| Tragegurt mit Schnellriegelung | •  |
| Artikelnummer                  | 45.012.40  |



4 006825 665277

## ELEKTRO-HOCHHECKENSCHEREN



|   | GC-HH 9048<br><b>CLASSIC</b> | GC-HH 5047<br><b>CLASSIC</b> |
|---|------------------------------|------------------------------|
| Netzanschluss                                   | 230 - 240 V ~ 50 Hz          | 230 V ~ 50 Hz                |
| Aufnahmeleistung                                | 900 W                        | 500 W                        |
| Schwertlänge                                    | 480 mm                       | 585 mm                       |
| Schnittlänge                                    | 410 mm                       | 470 mm                       |
| Zahnabstand                                     | 20 mm                        | 20 mm                        |
| Max. Arbeitshöhe                                | 3,0 m                        | 3,0 m                        |
| Produktgewicht                                  | 5,1 kg                       | 4,0 kg                       |
| Teleskopverlängerung                            | •                            | •                            |
| Schneideinheit neigbar                          | •                            | •                            |
| Drehbarer Handgriff hinten                      | •                            | -                            |
| Lasergeschnittenes, diamantgeschliffenes Messer | •                            | •                            |
| Metallgetriebe                                  | •                            | -                            |
| Verstellbarer Zusatzhandgriff                   | •                            | •                            |
| Schutzköchler                                   | •                            | •                            |
| Tragegurt mit Schnellriegelung                  | •                            | •                            |
| Artikelnummer                                   | 34.034.92                    | 34.032.00                    |



4 006825 607772



4 006825 616101

## ELEKTRO-MULTITOOL

FITTED WITH  
  
 CHAIN AND BAR

LONG LASTING  
SHARPNESS  
  
 LASERCUT &  
DIAMOND GROUND



|   | GC-HC 9024 T<br><b>CLASSIC</b>                   |
|---|--|
| Netzanschluss                                   | 230 - 240 V ~ 50 Hz                              |
| Aufnahmeleistung                                | 900 W  |
| Schwertlänge Kettensäge                         | 200 mm   |
| Schnittgeschwindigkeit Kettensäge               | 6,3 m/s  |
| Schnittlänge Heckenschere                       | 410 mm   |
| Zahnabstand Heckenschere                        | 20 mm  |
| Max. Arbeitshöhe                                | 3,0 m (Hochentaster) / 3,0 m (Hoch-Heckenschere) |
| Produktgewicht                                  | 4,2 kg (inkl. aller Anbauteile)                  |
| Teleskopverlängerung                            | •  |
| Schneideinheit neigbar                          | •  |
| Drehbarer Handgriff hinten                      | •  |
| Oregon-Qualitätsschwert und -kette              | •  |
| Automatische Kettenschmierung                   | •  |
| Lasergeschnittenes, diamantgeschliffenes Messer | •  |
| Verstellbarer Zusatzhandgriff                   | •  |
| Schutzköcher                                    | •  |
| Tragegurt mit Schnellriegelung                  | •  |
| Artikelnummer                                   | 45.012.80  |



4 006825 615333

# KETTENSÄGEN

## HANDSCHUTZ UND KETTENBREMSE

Optimale Sicherheit durch großflächigen Handschutz mit Sofort-Kettenbremse

## ERGONOMISCHE GRIFFANORDNUNG

Zur guten und sicheren Führung in allen Arbeitssituationen – bei senkrechten und waagrechten Schnitten – trägt auch die ergonomische Ausrichtung der Griffe bei

Elektro-Kettensäge  
GC-EC 2040

## SOFTGRIP

Besserer Halt, sichere Führung und ergonomisches Arbeiten

## ÖLEINFÜLLÖFFNUNG

Die große Einfüllöffnung erleichtert das Nachfüllen des Kettenöls

## METALL-KRALLEN-ANSCHLAG

Der robuste Metall-Kralleanschlag unterstützt die sichere und exakte Führung der Säge

## OREGON QUALITÄTS-SCHWERT UND -KETTE

FITTED WITH  
**OREGON**  
CHAIN AND BAR

## KETTENSPIGUNG UND -WECHSEL WERKZEUGLOS

Benutzerfreundlich und ganz ohne weiteres Werkzeug kann die Kettenspannung nachjustiert bzw. die Kette getauscht werden

## METALLGETRIEBE

Das Metallgetriebe sichert die effiziente Kraftübertragung und eine lange Lebensdauer

## SOFTSTART

Der Sanftanlauf schützt das Gerät vor Überlastung und erhöht die Anwendersicherheit





## ELEKTRO-KETTENSÄGEN



FITTED WITH  
**OREGON**  
CHAIN AND BAR



|  | <b>GE-EC 2240</b><br><b>EXPERT</b> |
|--|------------------------------------|
| Netzanschluss                            | 220 - 240 V ~ 50/60 Hz             |
| Aufnahmeleistung                         | 2200 W                             |
| Schwertlänge                             | 406 mm                             |
| Schnittlänge                             | 375 mm                             |
| Schnittgeschwindigkeit                   | 15 m/s                             |
| Öltankinhalt                             | 150 ml                             |
| Produktgewicht                           | 5,6 kg                             |
| Metall Getriebe                          | •                                  |
| Oregon-Qualitätsschwert und -kette       | •                                  |
| Werkzeuglose Kettenspannung und -wechsel | •                                  |
| Automatische Kettenschmierung            | •                                  |
| Metallkrallenanschlag                    | •                                  |
| Rückschlagschutz mit Sofort-Kettenbremse | •                                  |
| Kettenfangbolzen                         | •                                  |
| Softgrip                                 | •                                  |
| Softstart                                | •                                  |
| Schutzköcher                             | •                                  |
| Artikelnummer                            | 45.017.40                          |



## ELEKTRO-KETTENSÄGEN



FITTED WITH  
**OREGON**  
CHAIN AND BAR

FITTED WITH  
**OREGON**  
CHAIN AND BAR



|  | <b>GC-EC 2040</b><br><b>CLASSIC</b> <b>NEU</b> | <b>GC-EC 1935</b><br><b>CLASSIC</b> <b>NEU</b> | <b>GH-EC 1835</b><br><b>CLASSIC</b> |
|--|--|--|-------------------------------------|
| Netzanschluss                            | 230 - 240 V ~ 50 Hz                            | 230 - 240 V ~ 50 Hz                            | 230 - 240 V ~ 50 Hz                 |
| Aufnahmeleistung                         | 2000 W   | 1900 W   | 1800 W                              |
| Schwertlänge                             | 400 mm   | 350 mm   | 350 mm                              |
| Schnittlänge                             | 375 mm   | 325 mm   | 325 mm                              |
| Schnittgeschwindigkeit                   | 15,5 m/s                                       | 15,5 m/s                                       | 13,5 m/s                            |
| Öltankinhalt                             | 160 ml   | 160 ml   | 160 ml                              |
| Produktgewicht                           | 4,9 kg   | 4,7 kg   | 5,4 kg                              |
| Metall Getriebe                          | •  | •  | •                                   |
| Oregon-Qualitätsschwert und -kette       | •  | •  | -                                   |
| Werkzeuglose Kettenspannung und -wechsel | •  | •  | •                                   |
| Automatische Kettenschmierung            | •  | •  | •                                   |
| Metallkrallenanschlag                    | •  | •  | •                                   |
| Rückschlagschutz mit Sofort-Kettenbremse | •  | •  | •                                   |
| Kettenfangbolzen                         | •  | •  | •                                   |
| Softgrip                                 | •  | •  | •                                   |
| Softstart                                | -  | -  | -                                   |
| Schutzköcher                             | •  | •  | •                                   |
| Artikelnummer                            | 45.012.30                                      | 45.012.20                                      | 45.017.10                           |



## BENZIN-KETTENSÄGEN



|   | <b>GC-PC 2040 I</b><br><b>CLASSIC</b> | <b>GC-PC 1435 I TC</b><br><b>CLASSIC</b> |
|---|---------------------------------------|--|
| Leistung kW / PS                          | 2,0 kW / 2,7 PS                       | 1,4 kW / 1,9 PS                          |
| Hubraum                                   | 50,4 cm <sup>3</sup>                  | 41 cm <sup>3</sup>                       |
| Schwertlänge                              | 400 mm                                | 350 mm                                   |
| Schnittlänge                              | 390 mm                                | 335 mm                                   |
| Schnittgeschwindigkeit                    | 21 m/s                                | 21 m/s                                   |
| Füllmenge Benzin                          | 540 ml                                | 260 ml                                   |
| Öltankinhalt                              | 240 ml                                | 210 ml                                   |
| Produktgewicht                            | 6,5 kg                                | 5,5 kg                                   |
| Oregon-Qualitätsschwert und -kette        | •                                     | •  |
| Digitale Zündung – stabiler Motorlauf     | •                                     | •  |
| Autochoke – Quick-Start System und Primer | •                                     | •  |
| Werkzeuglose Kettenspannung und -wechsel  | –                                     | •  |
| Automatische Kettenschmierung             | •                                     | •  |
| Metallkrallenanschlag                     | •                                     | •  |
| Rückschlagschutz mit Sofort-Kettenbremse  | •                                     | •  |
| Schutzköcher                              | •                                     | •  |
| Benzin-/Öl-Mischflasche                   | •                                     | •  |
| Artikelnummer                             | 45.018.51                             | 45.018.29                                |



## BENZIN-KETTENSÄGEN



|   | <b>GC-PC 1335/1 I</b><br><b>CLASSIC</b> | <b>GC-PC 730 I</b><br><b>CLASSIC</b> |
|---|---|--------------------------------------|
| Leistung kW / PS                          | 1,3 kW / 1,7 PS                         | 0,7 kW / 1,0 PS                      |
| Hubraum                                   | 37,2 cm <sup>3</sup>                    | 25,4 cm <sup>3</sup>                 |
| Schwertlänge                              | 350 mm                                  | 305 mm                               |
| Schnittlänge                              | 345 mm                                  | 240 mm                               |
| Schnittgeschwindigkeit                    | 21,9 m/s                                | 21 m/s                               |
| Füllmenge Benzin                          | 300 ml                                  | 230 ml                               |
| Öltankinhalt                              | 170 ml                                  | 160 ml                               |
| Produktgewicht                            | 5,3 kg                                  | 3,8 kg                               |
| Oregon-Qualitätsschwert und -kette        | •                                       | –                                    |
| Digitale Zündung – stabiler Motorlauf     | •                                       | •                                    |
| Autochoke – Quick-Start System und Primer | •                                       | •                                    |
| Werkzeuglose Kettenspannung und -wechsel  | –                                       | –                                    |
| Automatische Kettenschmierung             | •                                       | •                                    |
| Metallkrallenanschlag                     | •                                       | •                                    |
| Rückschlagschutz mit Sofort-Kettenbremse  | •                                       | •                                    |
| Schutzköcher                              | •                                       | •                                    |
| Benzin-/Öl-Mischflasche                   | •                                       | •                                    |
| Artikelnummer                             | 45.018.70                               | 45.018.42                            |



## ELEKTRO-KETTENSCHÄRFGERÄTE



|   | <b>GC-CS 235 E</b><br><b>CLASSIC</b> | <b>GC-CS 85 E</b><br><b>CLASSIC</b> |
|---|--------------------------------------|-------------------------------------|
| Netzanschluss                                       | 230 V - 50 Hz                        | 220 - 240 V ~ 50 Hz                 |
| Aufnahmeleistung                                    | 235 W                                | 85 W                                |
| Schleifscheiben-Durchmesser (innen)                 | 22 mm                                | 23 mm                               |
| Schleifscheiben-Durchmesser (außen)                 | 145 mm                               | 108 mm                              |
| Schleifscheibendicke                                | 3,2 mm                               | 3,2 mm                              |
| Produktgewicht                                      | 5,8 kg                               | 1,9 kg                              |
| Tiefenbegrenzung                                    | •                                    | •                                   |
| Skala zur präzisen Schleifwinkeleinstellung         | •                                    | •                                   |
| Kettenspannvorrichtung                              | •                                    | •                                   |
| Schwenkbarer Schleifkopf zur Dachwinkel-Einstellung | •                                    | -                                   |
| Beleuchtung   | •                                    | -                                   |
| Transparentes Sichtglas                             | •                                    | -                                   |
| Artikelnummer                                       | 44.999.10                            | 44.999.20                           |



4 006825 613148



4 006825 613834

## ZUBEHÖR HOLZBEARBEITUNG



|                | <b>Forstschutzhelm</b> | <b>Kombi-Kanister</b> |
|----------------|------------------------|-----------------------|
| Produktgewicht | 0,8 kg                 | 0,8 kg                |
| Artikelnummer  | 45.004.80              | 45.013.25             |



4 006825 544565



4 006825 542851



|                | <b>Kettensägebock</b> | <b>Holzfeuchte-Messgerät</b> |
|----------------|-----------------------|------------------------------|
| Produktgewicht | 7,1 kg                | 0,1 kg                       |
| Artikelnummer  | 45.000.67             | 45.016.22                    |



4 006825 548693



4 006825 653984

## ELEKTRO-LAUBSAUGER

**2in1**  
 · SAUGEN  
 · BLASEN

**AIR SPEED  
 MIN - MAX**



|  | <b>GC-EL 3000 E</b><br><b>CLASSIC</b> | <b>GC-EL 3024 E</b><br><b>CLASSIC</b> |
|--|---------------------------------------|---------------------------------------|
| Netzanschluss                                      | 220 - 240 V ~ 50 Hz                   | 230 - 240 V ~ 50 Hz                   |
| Aufnahmeleistung                                   | 3000 W                                | 3000 W                                |
| Max. Blas-Luftgeschwindigkeit                      | 300 km/h                              | 240 km/h                              |
| Max. Saugleistung                                  | 840 m³/h                              | 650 m³/h                              |
| Leerlaufdrehzahl                                   | 8000 - 15000 min <sup>-1</sup>        | 7000 - 13500 min <sup>-1</sup>        |
| Häckselfunktion                                    | 15:1                                  | 10:1                                  |
| Fangsackvolumen                                    | 45 l                                  | 40 l                                  |
| Produktgewicht                                     | 3,0 kg (Blasen) / 4,2 kg (Saugen)     | 3,1 kg                                |
| Werkzeugloses Umstellen von Saug- und Blasfunktion | •                                     | •                                     |
| Elektronische Drehzahlregulierung                  | •                                     | •                                     |
| Zusatzhandgriff                                    | • (verstellbar)                       | •                                     |
| Reinigungsklappe mit Sicherheitsschalter           | •                                     | -                                     |
| Aluminium-Lüfterrad                                | •                                     | -                                     |
| Führungsräder                                      | • (höhenverstellbar)                  | •                                     |
| Fangsack mit Sichtfenster                          | •                                     | •                                     |
| Tragegurt  | •                                     | •                                     |
| Softgrip   | •                                     | -                                     |
| Artikelnummer                                      | 34.333.20                             | 34.333.70                             |



**2in1**

**&**

**SAUGEN | BLASEN**

\* Der Lieferumfang des GC-EL 3000 E umfasst ein breites großes Saugrohr sowie zusätzlich ein leichtes schmales Blasrohr. Dies erleichtert die Handhabung des Gerätes sowohl in der Saug- als auch in der Blasfunktion. Beide Funktionen sind durch einen werkzeuglosen Umbau einfach möglich.

## GARTENHÄCKSLER



|                                    | GC-KS 2540 CB<br><b>CLASSIC</b> | GC-KS 2540<br><b>CLASSIC</b> |
|------------------------------------|---------------------------------|------------------------------|
| Netzanschluss                      | 220 - 240 V ~ 50 Hz             | 220 - 240 V ~ 50 Hz          |
| Aufnahmeleistung                   | 2500 W (P40) / 2000 W           | 2500 W (P40) / 2000 W        |
| Umdrehungen                        | 3800 min <sup>-1</sup>          | 3800 min <sup>-1</sup>       |
| Max. Aststärke                     | 40 mm                           | 40 mm                        |
| Fangboxvolumen                     | 55 l                            | -                            |
| Produktgewicht                     | 13,0 kg                         | 10,0 kg                      |
| Transporträder                     | •                               | •                            |
| Transportgriff                     | •                               | •                            |
| Großdimensionierte Trichteröffnung | •                               | •                            |
| Stopfer                            | •                               | •                            |
| Fangbox                            | •                               | -                            |
| Häckselgutfangsack                 | -                               | •                            |
| Artikelnummer                      | 34.304.00                       | 34.303.30                    |



4 006825 652765



4 006825 638233

## ELEKTRO-WALZENHÄCKSLER



|                                    | GC-RS 60 CB<br><b>CLASSIC</b> | GC-RS 2540<br><b>CLASSIC</b> |
|------------------------------------|-------------------------------|------------------------------|
| Netzanschluss                      | 230 - 240 V ~ 50 Hz           | 230 V ~ 50 Hz                |
| Aufnahmeleistung                   | 2800 W (P40) / 2300 W         | 2500 W (P40) / 2000 W        |
| Umdrehungen                        | 40 min <sup>-1</sup>          | 40 min <sup>-1</sup>         |
| Max. Aststärke                     | 45 mm                         | 40 mm                        |
| Fangboxvolumen                     | 60 l                          | -                            |
| Produktgewicht                     | 29,5 kg                       | 24,9 kg                      |
| Transporträder                     | •                             | •                            |
| Transportgriff                     | •                             | •                            |
| Drehrichtungsumschalter            | •                             | •                            |
| Großdimensionierte Trichteröffnung | •                             | •                            |
| Stopfer                            | -                             | -                            |
| Fangbox                            | •                             | -                            |
| Häckselgutfangsack                 | -                             | •                            |
| Artikelnummer                      | 34.306.35                     | 34.306.20                    |



4 006825 645880



4 006825 608403

# WASSERTECHNIK





# WASSERTECHNIK

## VORTEILE IM ÜBERBLICK



### ENTWÄSSERUNG

- Viel Wasser in kurzer Zeit fördern
- Schlimmste Wasserschäden durch schnelles Abpumpen weitestgehend verhindern
- Hohe Funktionssicherheit



### BEWÄSSERUNG

- Gleichmäßige Gartenbewässerung
- Bequeme, sichere Handhabung
- Ressourcen schonen, Trinkwasser sparen



### HAUSWASSERVERSORGUNG

- Garten- und Hausversorgung aus alternativen Wasserreservoirs (Zisternen, Brunnen)
- Bequeme, sichere Handhabung
- Umwelt schonen, Trinkwasser sparen

## ■ ENTWÄSSERUNG

Wasser um- oder abpumpen – schneller und einfacher denn je. Ob Klar- oder Schmutzwasser mit hoher Förderleistung, kein Problem für die Einhell Entwässerungspumpen.



### PRODUKTE

- 2in1-Kombipumpen
- Schmutzwasserpumpen
- Klarwasserpumpen
- Aquasensor-Pumpen

### EINSATZBEREICHE

- Überschwemmte Keller, Garagen oder Waschräume leer pumpen
- Aus- und Umpumpen aus Pools, Gartenteichen, Baugruben oder Drainageschächten





## ■ BEWÄSSERUNG

Um kein kostbares Trinkwasser für die Gartenbewässerung zu verschwenden, bietet sich die Nutzung von alternativen Wasserquellen wie Regenwasser oder Wasser aus Zisternen an.

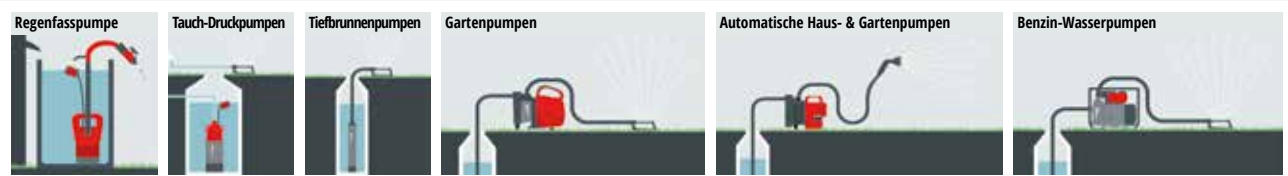

### PRODUKTE

- Regenfasspumpe
- Tauch-Druckpumpen
- Tiefbrunnenpumpen
- Gartenpumpen
- Automatische Haus- & Gartenpumpen
- Benzin-Wasserpumpen

### EINSATZBEREICHE

- Rasensprenger und Gartenduschen betreiben
- Wasser aus Brunnen oder Zisternen fördern
- Regenwasser aus Speicherarealen zur Bewässerung nutzen



## ■ HAUSWASSERVERSORGUNG

Dank verschiedenster Einsatzmöglichkeiten können Haus und Garten automatisch mit Brauchwasser versorgt werden.

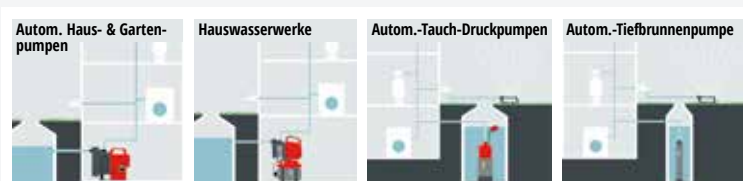

### PRODUKTE

- Automatische Haus- & Gartenpumpen
- Hauswasserwerke
- Automatik-Tauch-Druckpumpen
- Automatik-Tiefbrunnen-Pumpe

### EINSATZBEREICHE

- Wasser aus alternativen Quellen für die Versorgung im Haus (Waschmaschine, Toilettenspülung)
- Druckerhöhung im privaten Wassersystem

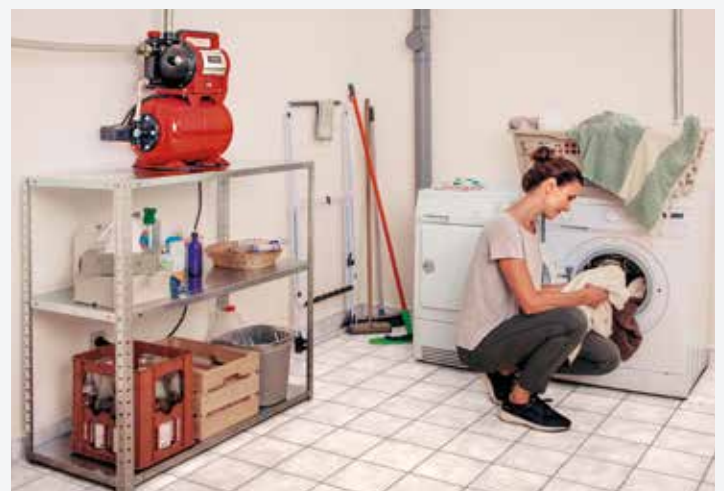

# AQUASENSOR-PUMPEN

## 24 STUNDEN RUND UM DIE UHR SCHUTZ



### TRAGEGRIFF

Stabiler und ergonomischer Tragegriff mit integrierter Aufhängeöse für die schnelle Einsatzbereitschaft

### PUMPENGEHÄUSE

Das langlebige Pumpengehäuse aus schlagzähem Kunststoff mit Edelstahl-Außenhaut hält höchsten Beanspruchungen zuverlässig stand

### LANGES NETZKABEL

Das extra-lange Anschlusskabel (10 m) erlaubt den Einsatz auch bei sehr großen Eintauchtiefen



Aquasensor-Klarwasser-Pumpe  
**GE-SP 4390 N-ALL ECO**



### SCHLAUCHANSCHLUSS

Universal-Anschluss gut erreichbar an der Pumpenoberseite angebracht

### PATENTIERTE SENSOR-EINSTELLUNG

Übersichtliche Einstellung der drei Sensor-Starthöhen oder der Funktion Dauerbetrieb



### INTEGRIERTER AQUASENSOR

Aufgrund des integrierten Aquasensors hat die Pumpe eine schlanke Bauform, was den Einsatz bei beengten Verhältnissen, z.B. in Schächten, ermöglicht

## AQUASENSOR-KLARWASSER-PUMPE



|                                   | <b>GE-SP 4390 N-ALL ECO</b><br><b>EXPERT</b> |
|-----------------------------------|--|
| Netzspannung                      | 230 V ~ 50 Hz                                |
| Aufnahmeleistung                  | 430 W  |
| Max. Fördermenge / -höhe          | 9000 l/h / 8 m                               |
| Max. Eintauchtiefe                | 7 m  |
| Fremdkörper bis                   | 1 mm   |
| Pumpenstart im Dauermodus         | 5 mm   |
| Sensor Starthöhe 1                | 5 mm   |
| Sensor Starthöhe 2                | 56 mm  |
| Sensor Starthöhe 3                | 103 mm                                       |
| Flachabsaugend Klarwasser bis     | 1 mm   |
| Schlauchanschluss                 | 47,8 mm (1½") AG                             |
| Netzleitung                       | 10 m   |
| Produktgewicht                    | 4,9 kg                                       |
| Aquasensor-Technologie            | •  |
| Dauerbetrieb ohne Sensorschaltung | •  |
| Rückschlagventil                  | •  |
| Hochwertige Gleitringdichtung     | •  |
| Integrierte Kabelaufwicklung      | -  |
| Tragegriff                        | •  |
| Aufhängeöse                       | •  |
| ECO Power                         | •  |
| Universal-Schlauchadapter         | •  |
| Artikelnummer                     | 41.714.40                                    |



# AQUASENSOR-SCHMUTZWASSER-PUMPEN



|                                   | <b>GE-DP 7935 N-A ECO</b><br><b>EXPERT</b> | <b>GE-DP 6935 A ECO</b><br><b>EXPERT</b> |
|-----------------------------------|--|--|
| Netzspannung                      | 230 V ~ 50 Hz                              | 230 V ~ 50 Hz                            |
| Aufnahmeleistung                  | 790 W                                      | 690 W                                    |
| Max. Fördermenge / -höhe          | 19000 l/h / 9 m                            | 17500 l/h / 9 m                          |
| Max. Eintauchtiefe                | 7 m  | 7 m                                      |
| Fremdkörper bis                   | 35 mm                                      | 35 mm                                    |
| Pumpenstart im Dauermodus         | 50 mm                                      | 50 mm                                    |
| Sensor Starthöhe 1                | 70 mm                                      | 70 mm                                    |
| Sensor Starthöhe 2                | 135 mm                                     | 135 mm                                   |
| Sensor Starthöhe 3                | 188 mm                                     | 188 mm                                   |
| Absaugung bis                     | 40 mm                                      | 40 mm                                    |
| Schlauchanschluss                 | 47,8 mm (1½") AG                           | 47,8 mm (1½") AG                         |
| Netzleitung                       | 10 m                                       | 10 m                                     |
| Produktgewicht                    | 6,2 kg                                     | 5,7 kg                                   |
| Aquasensor-Technologie            | •  | •  |
| Dauerbetrieb ohne Sensorschaltung | •  | •  |
| Rückschlagventil                  | •  | •  |
| Hochwertige Gleitringdichtung     | •  | •  |
| Integrierte Kabelaufwicklung      | •  | •  |
| Tragegriff                        | •  | •  |
| Aufhängeöse                       | •  | •  |
| ECO Power                         | •  | •  |
| Universal-Schlauchadapter         | •  | •  |
| Artikelnummer                     | 41.714.60                                  | 41.714.50                                |



## PATENTIERTE SENSOR-EINSTELLUNG

Übersichtliche Einstellung der drei Sensor-Starthöhen oder der Funktion Dauerbetrieb.

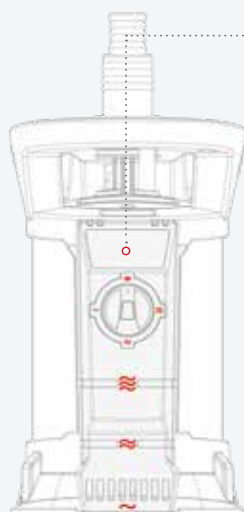

|  | <b>AQUASENSOR DIRTY WATER</b> | <b>AQUASENSOR CLEAR WATER</b> |
|--|-------------------------------|-------------------------------|
| Dauerbetrieb (ON/OFF) ohne Sensorschaltung – Pumpenstart | 50 mm                         | 5 mm                          |
| Automatischer Sensorstart                                | 188 mm                        | 103 mm                        |
| Automatischer Sensorstart                                | 135 mm                        | 56 mm                         |
| Automatischer Sensorstart                                | 70 mm                         | 5 mm                          |

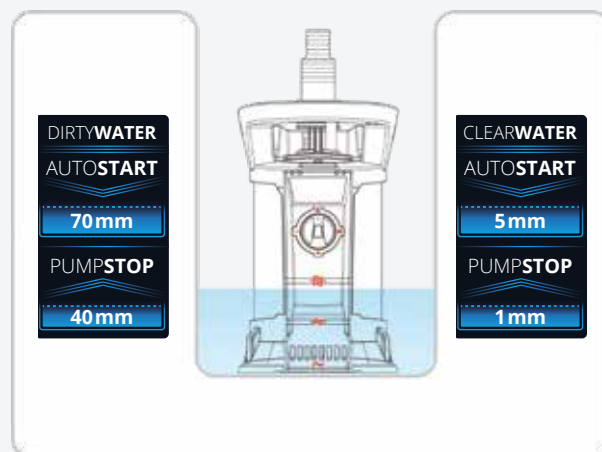

# 2IN1-KOMBIPUMPEN

## SCHWIMMSCHALTER

Stufenlos verstellbar dient er zur automatischen Niveausteuerng des Schmutzwassers

## SCHLAUCHANSCHLUSS

Universal-Anschluss gut erreichbar an der Pumpenoberseite angebracht

## 2IN1-FUNKTION

Klarwasser und Schmutzwasser pumpen mit einem einzigen Gerät

2in1-Kombipumpe  
**GE-DP 7330 LL ECO**

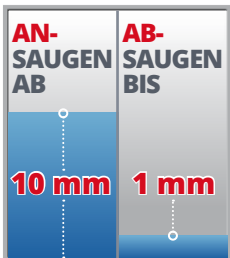

## TRAGEGRIFF

Stabiler und ergonomischer Tragegriff mit integrierter Aufhängeöse für die schnelle Einsatzbereitschaft

## PUMPENGEHÄUSE

Das langlebige Pumpengehäuse aus schlagzähem Kunststoff mit Edelstahl-Außenhaut hält höchsten Beanspruchungen zuverlässig stand

## PATENTIERTE ABSAUGNIVEAU-REGULIERUNG

Durch eine einfache Drehung des Pumpenfußes erfolgt die Anpassung an die gewünschte Funktion: Klarwasser- oder Schmutzwasser-Betrieb



## 2IN1-KOMBIPUMPEN



|   | <b>GE-DP 7330 LL ECO</b><br><b>EXPERT</b> | <b>GE-DP 5220 LL ECO</b><br><b>EXPERT</b> | <b>GC-DP 7035 LL</b><br><b>CLASSIC</b> |
|---|---|---|--|
| Netzspannung                                    | 230 V ~ 50 Hz                             | 230 V ~ 50 Hz                             | 230 V ~ 50 Hz                          |
| Aufnahmeleistung                                | 730 W                                     | 520 W                                     | 700 W                                  |
| Max. Fördermenge / -höhe                        | 16500 l/h / 8,5 m                         | 13500 l/h / 7,5 m                         | 16000 l/h / 8 m                        |
| Max. Eintauchtiefe                              | 7 m                                       | 7 m                                       | 7 m                                    |
| Fremdkörper bis                                 | 30 mm                                     | 20 mm                                     | 35 mm                                  |
| Flachabsaugend Klarwasser bis                   | 1 mm                                      | 1 mm                                      | 1 mm                                   |
| Ansaughöhe min.                                 | 10 mm                                     | 10 mm                                     | 10 mm                                  |
| Schlauchanschluss                               | 47,8 mm (1½") AG                          | 47,8 mm (1½") AG                          | 47,8 mm (1½") AG                       |
| Netzleitung                                     | 10 m                                      | 10 m                                      | 10 m                                   |
| Produktgewicht                                  | 6,2 kg                                    | 5,4 kg                                    | 4,45 kg                                |
| Patentierter Absaugniveau-Regulierung           | •   | •   | •                                      |
| Hochwertige Gleitringdichtung                   | •   | •   | •                                      |
| Schwimmerschalter (Auto- und manueller Betrieb) | •   | •   | •                                      |
| Integrierte Kabelaufwicklung                    | •   | •   | •                                      |
| ECO Power                                       | •   | •   | -                                      |
| Tragegriff mit integrierter Aufhängeöse         | •   | •   | •                                      |
| Universal-Schlauchadapter                       | •   | •   | •                                      |
| Artikelnummer                                   | 41.707.90                                 | 41.707.80                                 | 41.815.70                              |



4 006825 598827



4 006825 598780



4 006825 660289

## 2IN1-KOMBIPUMPEN

- 1** In der Klarwasser-Funktion: Pumpenstart bereits ab einem Wasserstand von 10 mm – das bieten nur wenige Pumpen am Markt – und flachabsaugend bis 1 mm Wasserstand, d.h. nur noch kurz durchwischen und die Überschwemmung ist vergessen
- 2** In der Schmutzwasser-Funktion: Selbst größere Schmutzpartikel wie Steine oder Schlammbrocken bis 20/30 mm Durchmesser (modellabhängig) werden problemlos abgesaugt
- 3** 2in1-Funktion: Klarwasser und Schmutzwasser pumpen mit nur einem einzigen Gerät!
- 4** Patentierter Absaugniveau-Regulierung: ein einfacher Dreh des Pumpenfußes ändert die Funktion entweder Klarwasser flach oder Schmutzwasser mit großen Fremdpartikeln absaugen



## ECO-TAUCHPUMPEN SCHMUTZWASSER/ KLARWASSER



|   | <b>GE-DP 7935 N ECO</b><br><b>EXPERT</b> | <b>GE-DP 6935 ECO</b><br><b>EXPERT</b> | <b>GE-DP 3925 ECO</b><br><b>EXPERT</b> | <b>GE-SP 4390 LL ECO</b><br><b>EXPERT</b> |
|---|--|--|--|---|
| Geeignet für                                  | Schmutzwasser                            | Schmutzwasser                          | Schmutzwasser                          | Klarwasser                                |
| Netzspannung                                  | 230 V ~ 50 Hz                            | 230 V ~ 50 Hz                          | 230 V ~ 50 Hz                          | 230 V ~ 50 Hz                             |
| Aufnahmeleistung                              | 790 W                                    | 690 W                                  | 390 W                                  | 430 W                                     |
| Max. Fördermenge / -höhe                      | 20000 l/h / 9 m                          | 17500 l/h / 9 m                        | 10000 l/h / 6 m                        | 9000 l/h / 8 m                            |
| Max. Eintauchtiefe                            | 7 m                                      | 7 m                                    | 7 m                                    | 7 m                                       |
| Pumpenstart Wasserstand min.                  | 50 mm                                    | 50 mm                                  | 50 mm                                  | 5 mm                                      |
| Flachabsaugend Klarwasser bis                 | -  | -                                      | -                                      | 1 mm                                      |
| Fremdkörper bis                               | 35 mm                                    | 35 mm                                  | 25 mm                                  | 1 mm                                      |
| Schlauchanschluss                             | 47,8 mm (1½") AG                         | 47,8 mm (1½") AG                       | 47,8 mm (1½") AG                       | 47,8 mm (1½") AG                          |
| Netzleitung                                   | 10 m                                     | 10 m                                   | 10 m                                   | 10 m                                      |
| Produktgewicht                                | 7,3 kg                                   | 5,5 kg                                 | 4,5 kg                                 | 4,5 kg                                    |
| Integrierte Aufhängeöse                       | •  | •                                      | •                                      | •   |
| Hochwertige Gleitringdichtung                 | •  | •                                      | •                                      | •   |
| Schwimmschalter (Auto- und manueller Betrieb) | •  | •                                      | •                                      | •   |
| Integrierte Kabelaufwicklung                  | •  | •                                      | •                                      | -   |
| ECO Power                                     | •  | •                                      | •                                      | •   |
| Tragegriff                                    | •  | •                                      | •                                      | •   |
| Rückschlagventil                              | -  | -                                      | -                                      | •   |
| Universal-Schlauchadapter                     | •  | •                                      | •                                      | •   |
| Artikelnummer                                 | 41.707.00                                | 41.707.20                              | 41.707.10                              | 41.707.15                                 |



## SCHMUTZWASSER- PUMPEN



|                               | <b>GC-DP 1340 G</b><br><b>CLASSIC</b> | <b>GE-DP 900 Cut</b><br><b>EXPERT</b> <b>NEU</b> | <b>GC-DP 5010 G</b><br><b>CLASSIC</b> | <b>GC-DP 9035 N</b><br><b>CLASSIC</b> |
|-------------------------------|---------------------------------------|--|---------------------------------------|---------------------------------------|
| Netzspannung                  | 230 V ~ 50 Hz                         | 230 V ~ 50 Hz                                    | 220 - 240 V ~ 50 Hz                   | 220 - 240 V ~ 50 Hz                   |
| Aufnahmeleistung              | 1300 W                                | 900 W  | 500 W                                 | 900 W                                 |
| Max. Fördermenge / -höhe      | 23000 l/h / 10 m                      | 16000 l/h / 11,5 m                               | 12000 l/h / 8 m                       | 18000 l/h / 9 m                       |
| Max. Eintauchtiefe            | 5 m                                   | 7 m  | 5 m                                   | 5 m                                   |
| Fremdkörper bis               | 40 mm                                 | -  | 10 mm                                 | 35 mm                                 |
| Schlauchanschluss             | 59,6 mm (2") IG                       | 59,6 mm (2") IG                                  | 42 mm (1¼") IG                        | 47,8 mm (1½") IG                      |
| Netzleitung                   | 10 m                                  | 10 m   | 10 m                                  | 10 m                                  |
| Produktgewicht                | 22,0 kg                               | 17,0 kg  | 10,6 kg                               | 6,0 kg                                |
| Integrierte Aufhängeöse       | -                                     | -  | -                                     | -                                     |
| Hochwertige Gleitringdichtung | •                                     | •  | •                                     | •                                     |
| Schwimmschalter               | Automatikbetrieb                      | Automatikbetrieb                                 | Automatikbetrieb                      | Auto- und manueller Betrieb           |
| Integrierte Kabelaufwicklung  | -                                     | -  | -                                     | -                                     |
| Tragegriff                    | •                                     | •  | •                                     | •                                     |
| Schneidwerkssystem            | -                                     | •  | -                                     | -                                     |
| Universal-Schlauchadapter     | •                                     | •  | •                                     | •                                     |
| Ablassseil                    | • (6 m)                               | -  | -                                     | -                                     |
| Artikelnummer                 | 41.707.42                             | 41.815.50  | 41.714.21                             | 41.707.78                             |



**SCHMUTZWASSER-  
PUMPEN**

|   | <b>GC-DP 9040 N</b><br><b>CLASSIC</b> | <b>GC-DP 7835</b><br><b>CLASSIC</b> | <b>GC-DP 6315 N</b><br><b>CLASSIC</b> |
|---|---------------------------------------|-------------------------------------|---------------------------------------|
| Netzspannung                                    | 230 V ~ 50 Hz                         | 230 V ~ 50 Hz                       | 230 V ~ 50 Hz                         |
| Aufnahmeleistung                                | 900 W                                 | 780 W                               | 630 W                                 |
| Max. Fördermenge / -höhe                        | 22000 l/h / 9 m                       | 15700 l/h / 8 m                     | 17000 l/h / 8 m                       |
| Max. Eintauchtiefe                              | 7 m                                   | 7 m                                 | 5 m                                   |
| Fremdkörper bis                                 | 40 mm                                 | 35 mm                               | 15 mm                                 |
| Schlauchanschluss                               | 50 mm (2") IG                         | 47,8 mm (1½") IG                    | 47,8 mm (1½") IG                      |
| Netzleitung                                     | 10 m                                  | 10 m                                | 10 m                                  |
| Produktgewicht                                  | 7,5 kg                                | 5,2 kg                              | 4,7 kg                                |
| Integrierte Aufhängeöse                         | -                                     | -                                   | -                                     |
| Hochwertige Gleitringdichtung                   | •                                     | •                                   | •                                     |
| Schwimmerschalter (Auto- und manueller Betrieb) | •                                     | •                                   | •                                     |
| Integrierte Kabelaufwicklung                    | •                                     | •                                   | •                                     |
| Tragegriff                                      | •                                     | •                                   | •                                     |
| Schneidwerkssystem                              | -                                     | -                                   | -                                     |
| Universal-Schlauchadapter                       | •                                     | •                                   | •                                     |
| Ablasseil                                       | -                                     | -                                   | -                                     |
| Artikelnummer                                   | 41.815.10                             | 41.706.82                           | 41.704.91                             |



4 006825 654189



4 006825 587210



4 006825 587234

**SCHMUTZWASSER-  
PUMPEN**

|   | <b>GC-DP 5225 N</b><br><b>CLASSIC</b> | <b>GC-DP 3325</b><br><b>CLASSIC</b> |
|---|---------------------------------------|-------------------------------------|
| Netzspannung                                    | 230 V ~ 50 Hz                         | 230 V ~ 50 Hz                       |
| Aufnahmeleistung                                | 520 W                                 | 330 W                               |
| Max. Fördermenge / -höhe                        | 10000 l/h / 7 m                       | 9500 l/h / 6 m                      |
| Max. Eintauchtiefe                              | 5 m                                   | 5 m                                 |
| Fremdkörper bis                                 | 25 mm                                 | 25 mm                               |
| Schlauchanschluss                               | 47,8 mm (1½") IG                      | 47,8 mm (1½") IG                    |
| Netzleitung                                     | 10 m                                  | 10 m                                |
| Produktgewicht                                  | 4,1 kg                                | 3,6 kg                              |
| Integrierte Aufhängeöse                         | -                                     | -                                   |
| Hochwertige Gleitringdichtung                   | •                                     | •                                   |
| Schwimmerschalter (Auto- und manueller Betrieb) | •                                     | •                                   |
| Integrierte Kabelaufwicklung                    | •                                     | -                                   |
| Tragegriff                                      | •                                     | • (klappbar)                        |
| Schneidwerkssystem                              | -                                     | -                                   |
| Universal-Schlauchadapter                       | •                                     | •                                   |
| Ablasseil                                       | -                                     | -                                   |
| Artikelnummer                                   | 41.704.81                             | 41.815.30                           |



4 006825 587227



4 006825 655087

# KLARWASSERPUMPEN



**TRAGEGRIF**  
Bequemer Transport mittels stabilem, ergonomischem Tragegriff

**SCHWIMMSCHALTER**  
Über den stufenlos einstellbaren Schwimmschalter schaltet die Pumpe automatisch bei vorge-wähltem Wasserstand ein und aus

**UNIVERSAL-SCHLAUCHANSCHLUSS**  
Anschluss für 25 / 38 mm-Schläuche und 33,3 mm (1") Außengewinde

**KABELAUFWICKLUNG**  
Praktische Kabelaufwicklung für ordentliches Verstauen

**FLACHABSAUGEND - WISCHTROCKEN**  
Bereits ab einem Wasserstand von 8 mm kann die Pumpe eingesetzt werden. Sie saugt dann bis zu einem kleinen Restwasserstand von 1 mm ab – das heißt: nur noch kurz durchwischen und fertig

Klarwasserpumpe  
**GC-SP 3580 LL**

## KLARWASSERPUMPEN



|   | <b>GE-SP 750 LL</b><br><b>EXPERT</b> | <b>GC-SP 5511 IF</b><br><b>CLASSIC</b> |
|---|--------------------------------------|--|
| Netzspannung  | 230 V ~ 50 Hz                        | 230 V ~ 50 Hz                          |
| Aufnahmeleistung                                    | 750 W                                | 550 W                                  |
| Max. Fördermenge / -höhe                            | 15000 l/h / 10 m                     | 11000 l/h / 8,5 m                      |
| Max. Eintauchtiefe                                  | 5 m                                  | 7 m                                    |
| Schlauchanschluss                                   | 42 mm (1½") AG                       | 47,8 mm (1½") IG                       |
| Netzleitung   | 10 m                                 | 10 m                                   |
| Pumpenstart Wasserstand min.                        | 50 mm                                | 60 mm                                  |
| Absaugung bis                                       | 2 mm                                 | 5 mm                                   |
| Produktgewicht                                      | 6,2 kg                               | 4,4 kg                                 |
| Hochwertige Gleitringdichtung                       | •                                    | -                                      |
| Integr. Schwimmschalter (Auto- + manueller Betrieb) | •                                    | •                                      |
| Schwimmschalter (Auto- und manueller Betrieb)       | -                                    | -                                      |
| Integrierte Kabelaufwicklung                        | •                                    | -                                      |
| Tragegriff  | •                                    | •                                      |
| Universal-Schlauchadapter                           | •                                    | •                                      |
| Artikelnummer                                       | 41.706.66                            | 41.704.63                              |





## KLARWASSERPUMPEN



|   | GC-SP 3580 LL<br><b>CLASSIC</b> | GC-SP 2275<br><b>CLASSIC</b> |
|---|---------------------------------|------------------------------|
| Netzspannung  | 230 V - 50 Hz                   | 230 V - 50 Hz                |
| Aufnahmeleistung                                    | 350 W                           | 220 W                        |
| Max. Fördermenge / -höhe                            | 8000 l/h / 7,5 m                | 7500 l/h / 6 m               |
| Max. Eintauchtiefe                                  | 7 m                             | 5 m                          |
| Schlauchanschluss                                   | 47,8 mm (1½") IG                | 47,8 mm (1½") IG             |
| Netzleitung   | 10 m                            | 10 m                         |
| Pumpenstart Wasserstand min.                        | 8 mm                            | -                            |
| Absaugung bis                                       | 1 mm                            | 8 mm                         |
| Produktgewicht                                      | 3,1 kg                          | 3,4 kg                       |
| Hochwertige Gleitringdichtung                       | •                               | •                            |
| Integr. Schwimmschalter (Auto- + manueller Betrieb) | -                               | -                            |
| Schwimmschalter (Auto- und manueller Betrieb)       | •                               | •                            |
| Integrierte Kabelaufwicklung                        | •                               | -                            |
| Tragegriff  | •                               | • (klappbar)                 |
| Universal-Schlauchadapter                           | •                               | •                            |
| Artikelnummer                                       | 41.704.45                       | 41.815.20                    |



## REGENFASSPUMPE



|   | GE-SP 3546 RB<br><b>EXPERT</b> |
|---|--------------------------------|
| Netzspannung                            | 230 V - 50 Hz                  |
| Aufnahmeleistung                        | 350 W                          |
| Max. Fördermenge / -höhe                | 4600 l/h / 11 m                |
| Max. Eintauchtiefe                      | 7 m                            |
| Fremdkörper bis                         | 2,5 mm                         |
| Schlauchanschluss                       | 26,4 mm (¾") AG                |
| Netzleitung                             | 10 m                           |
| Absaugung bis                           | -                              |
| Produktgewicht                          | 5,0 kg                         |
| Hochwertige Gleitringdichtung           | -                              |
| Schwimmschalter (stufenlos einstellbar) | •                              |
| Integrierte Kabelaufwicklung            | •                              |
| Tragegriff                              | •                              |
| Flexibler Schwanenhals                  | •                              |
| Staufach für Verlängerungsrohre         | •                              |
| Universal-Schlauchadapter               | -                              |
| Artikelnummer                           | 41.704.38                      |



**KLARWASSER- +  
REGENFASS-  
PUMPEN**  
GIBT ES JETZT AUCH  
**MIT AKKU.**  
MEHR DAZU AUF S. 49/50

# TAUCHDRUCKPUMPEN TIEFBRUNNENPUMPEN

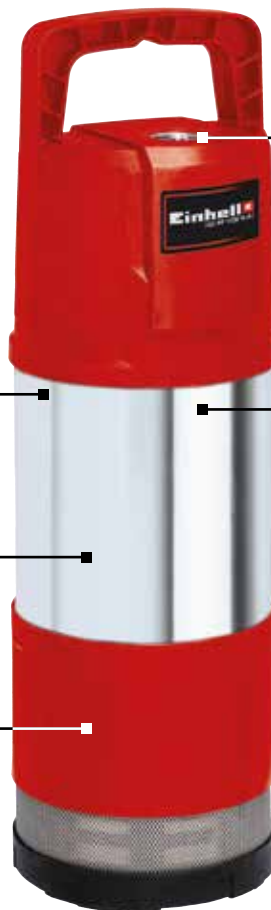

## AUTOMATIKFUNKTION

Das Gerät schaltet bei Wasseranforderung automatisch ein und dann wieder ab

## 4-STUFIGES LAUFRADSISTEM

Das Laufradsystem ist 4-stufig aufgebaut und sorgt damit für besonders hohen Förderdruck

## HOCHWERTIGE GLEITRINGDICHTUNG

Die hochwertige Gleitringdichtung reduziert Reibung und Verschleiß und garantiert damit einen langlebigen Einsatz

## SCHLAUCHANSCHLUSS MIT EDELSTAHEINSATZ

Der Schlauchanschluss mit Edelstahleinsatz ist besonders robust und langlebig. Die gut erreichbare Anordnung an der Pumpenoberseite erlaubt den Einsatz auch in engen Schächten

## PUMPENGEHÄUSE

Das langlebige Pumpengehäuse aus rostfreiem Edelstahl hält höchsten Beanspruchungen zuverlässig stand

Tauchdruckpumpe  
GE-PP 1100 N-A

## TAUCHDRUCKPUMPEN



|                                  | <b>GE-PP 1100 N-A</b><br><b>EXPERT</b> | <b>GC-PP 900 N</b><br><b>CLASSIC</b> | <b>GE-PP 5555 RB-A</b><br><b>EXPERT</b> |
|----------------------------------|--|--------------------------------------|---|
| Netzspannung                     | 220 - 240 V ~ 50 Hz                    | 230 V ~ 50 Hz                        | 230 - 240 V ~ 50 Hz                     |
| Aufnahmeleistung                 | 1100 W                                 | 900 W                                | 550 W                                   |
| Max. Fördermenge / -höhe         | 6000 l/h / 45 m                        | 6000 l/h / 32 m                      | 5500 l/h / 20 m                         |
| Max. Eintauchtiefe               | 12 m                                   | 7 m                                  | 7 m                                     |
| Fremdkörper bis                  | -                                      | -                                    | -                                       |
| Schlauchanschluss                | 33,3 mm (1") IG                        | 33,3 mm (1") IG                      | 33,3 mm (G1 AG)                         |
| Netzleitung                      | 15 m                                   | 10 m                                 | 10 m                                    |
| Produktgewicht                   | 8,7 kg                                 | 8,9 kg                               | 5,0 kg                                  |
| Automatikfunktion                | •                                      | -                                    | •                                       |
| Schwimmhalter                    | -                                      | •                                    | -                                       |
| Trockenlaufschutz                | •                                      | -                                    | •                                       |
| Mehrstufiges Pumpenlaufwerk      | • (4 St.)                              | • (3 St.)                            | • (2 St.)                               |
| Hochwertige Gleitringdichtung    | •                                      | •                                    | •                                       |
| Überlastschutz                   | •                                      | •                                    | •                                       |
| Integriertes Rückschlagventil    | •                                      | -                                    | •                                       |
| Edelstahl-Schmutzsieb            | •                                      | -                                    | -                                       |
| Edelstahlgehäuse                 | •                                      | •                                    | -                                       |
| Integrierte Kabelaufwicklung     | -                                      | -                                    | •                                       |
| Tragegriff                       | •                                      | -                                    | •                                       |
| Verlängerungsrohr teleskopierbar | -                                      | -                                    | •                                       |
| Flexibler Schwanenhals           | -                                      | -                                    | •                                       |
| Artikelnummer                    | 41.714.30                              | 41.709.64                            | 41.704.25                               |



4 006825 622294



4 006825 597752



4 006825 648690

## TIEFBRUNNENPUMPEN



|                               | <b>GE-DW 1155 N-A</b><br><b>EXPERT</b> <b>NEU</b> | <b>GC-DW 1300 N</b><br><b>CLASSIC</b> | <b>GC-DW 1045 N</b><br><b>CLASSIC</b> |
|-------------------------------|---|---------------------------------------|---------------------------------------|
| Netzspannung                  | 220 - 240 V ~ 50 Hz                               | 230 V ~ 50 Hz                         | 220 - 240 V ~ 50 Hz                   |
| Aufnahmeleistung              | 1100 W  | 1300 W                                | 1000 W                                |
| Max. Fördermenge / -höhe      | 6000 l/h / 55 m                                   | 5000 l/h / 65 m                       | 6500 l/h / 45 m                       |
| Max. Eintauchtiefe            | 19 m  | 20 m                                  | 19 m                                  |
| Fremdkörper bis               | -   | -                                     | -                                     |
| Schlauchanschluss             | 33,3 mm (1") IG                                   | 47,8 mm (1½") IG                      | 42 mm (1¼") IG                        |
| Netzleitung                   | 22 m  | 2 m / 23 m                            | 22 m                                  |
| Pumpendurchmesser             | 98 mm   | 102 mm                                | 98 mm                                 |
| Produktgewicht                | 9,8 kg  | 15,5 kg                               | 7,7 kg                                |
| Automatikfunktion             | •   | -                                     | -                                     |
| Trockenlaufschutz             | •   | -                                     | -                                     |
| Mehrstufiges Pumpenlaufwerk   | • (8 St.)   | • (10 St.)                            | • (6 St.)                             |
| Hochwertige Gleitringdichtung | •   | •                                     | •                                     |
| Überlastschutz                | •   | •                                     | •                                     |
| Integriertes Rückschlagventil | •   | •                                     | •                                     |
| Edelstahl-Schmutzsieb         | •   | •                                     | •                                     |
| Edelstahlgehäuse              | •   | •                                     | •                                     |
| Externe Schalterbox           | -   | •                                     | -                                     |
| Ablasseil                     | • (22 m)  | • (20 m)                              | • (22 m)                              |
| Artikelnummer                 | 41.709.37   | 41.709.44                             | 41.709.55                             |



4 006825 660876



4 006825 597875



4 006825 616446



# OBERFLÄCHENPUMPEN PLUS

**EINFACH PUMPEN.  
MIT DER NEUEN GENERATION OBERFLÄCHENPUMPEN VON EINHELL.**

## ■ INNOVATIVE FEATURES

- Sowohl schnelle und einfache Inbetriebnahme als auch Fehlersuche dank Status-Indikatoren
- Lange Lebensdauer, geringer Instandhaltungsaufwand und außerordentlicher Schutz dank besonderer Sicherheits- und Schutzmechanismen

## ■ NOCH BESSERE PERFORMANCE BEI WENIGER ENERGIEAUFWAND

Das neue Konzept der **Gartenpumpen PLUS**, **Automatische Haus- und Gartenpumpen PLUS** und **Hauswasserwerke PLUS** setzt sich aus 2 Säulen zusammen:

## 1. STATUS-INDIKATOREN



EXPERT-Ausführung

### ■ WASSERFÜLLANZEIGE

Vor der ersten Inbetriebnahme muss jede Pumpe mit Wasser befüllt werden, damit ein einwandfreies Ansaugen erfolgen kann. Dank Schauglas ist auf einen Blick erkennbar, ob bereits Wasser in die Pumpe gefüllt wurde.



CLASSIC-Ausführung

### ■ VORFILTER

Einfach herausnehmbar zur Reinigung oder Auswechslung.



### ■ GROSSE WASSER-EINFÜLLÖFFNUNG

Große Wassereinfüllöffnung für eine leichte Befüllung der Pumpe.



### ■ SAUGANZEIGE

Im Deckel der Wassereinfüllöffnung befindet sich ein Manometer, das ständig Auskunft über den aktuellen Ansaugdruck bzw. die Ansaughöhe gibt.

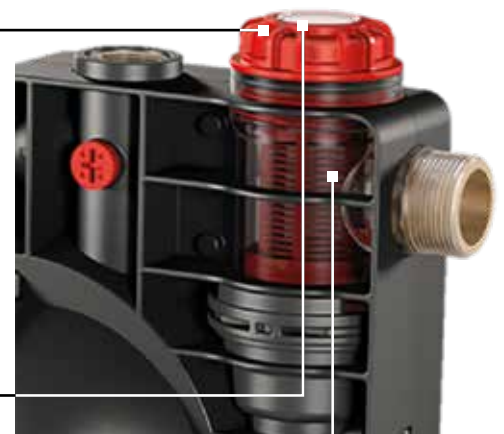

### ■ SCHMUTZANZEIGE

Dank transparentem Gehäuse um den Vorfilter kann leicht eingesehen werden, ob der Filter verschmutzt ist und ggf. gereinigt werden muss.

| FEATURE SEGMENTIERUNG                           |                                   |  |
|---|-----------------------------------|--|
|   | EXPERT                            | CLASSIC  |
| Gartenpumpen                                    | GE-GP 1145 ECO   GE-GP 1246 N FS  | GC-GP 6040 ECO   GC-GP 8042 ECO<br>GC-GP 1045   GC-GP 1250 N |
| Automatische Haus- und Gartenpumpen             | GE-AW 1042 FS   GE-AW 1246 N FS   | –  |
| Hauswasserwerke                                 | GE-WW 1145 ECO   GE-WW 1246 N FS  | GC-WW 8042 ECO   GC-WW 1045 N                                |
| STATUS-INDIKATOREN                              |                                   |  |
| Wasserfüllanzeige*                              | •                                 | •  |
| Sauganzeige*                                    | •                                 | –  |
| Schmutzanzeige (Vorfilter mit Rückschlagventil) | •                                 | –  |
| SICHERHEIT + SCHUTZ                             |                                   |  |
| Flow Sensor (Durchfluss-Sensor)                 | • (ausgenommen GE-GP/WW 1145 ECO) | –  |
| Trockenlaufsicherung                            | • (ausgenommen GE-GP/WW 1145 ECO) | –  |
| Brühschutz                                      | • (ausgenommen GE-GP/WW 1145 ECO) | –  |
| Thermoschutz                                    | •                                 | •  |
| Frostschutz                                     | •                                 | •  |

\* Patent angemeldet

## 2. SICHERHEIT UND SCHUTZ

### BRÜHSCHUTZ



Teil der Trockenlaufsicherung, welcher ein Heißwerden des sich noch im Pumpenkörper befindlichen Wassers verhindert. Sollte der Pumpenausgang (Druckseite) aus irgendwelchen Gründen verschlossen oder teilweise blockiert sein und die Pumpe arbeitet weiter würde sich das Wasser nach und nach erhitzen. Der Brühschutz verhindert dies und schaltet die Pumpe frühzeitig ab.

### FROSTSCHUTZ (WASSER-ABLASSSCHRAUBE)

Um eine Beschädigung der Pumpe durch Ausdehnung des Wassers beim Gefrieren zu vermeiden kann die Pumpe leicht über eine Wasserablassschraube entleert werden.

### FLOW SENSOR

Sensor zur Messung des Wasserdurchflusses, der über LEDs anzeigt, ob dieser ordnungsgemäß erfolgt.

-  **Rot:** Fehler – kein Wasserdurchfluss
-  **Gelb:** Flow Detection
-  **Grün:** Pumpe läuft ordnungsgemäß

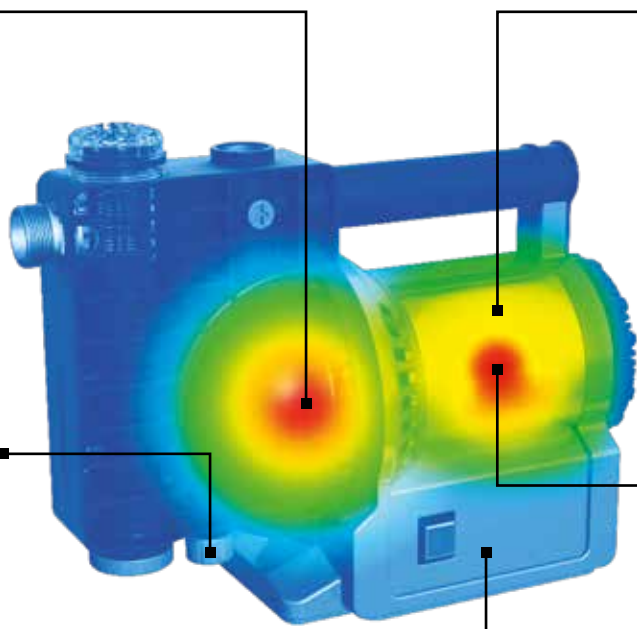

### TROCKENLAUF-SICHERUNG

Bekommt die Pumpe saugseitig kein Wasser mehr, registriert dies die Trockenlaufsicherung und schaltet die Pumpe nach ca. 30 Sekunden im Leerlauf ab. Anschließend versucht die Pumpe erneut Wasser anzusaugen. Funktioniert das nicht, schaltet sie nach 30 Sekunden wieder ab und bleibt aus. Dies verhindert ein Heißlaufen der Pumpe und somit eine Überlastung des Motors.

### THERMOSCHUTZ

Integrierter Thermoschutz schaltet die Pumpe bei Überhitzung des Motors ab, bevor Schäden entstehen können.

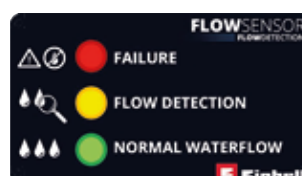

# GARTENPUMPEN PLUS

## SAUGANZEIGE

gibt Auskunft über die aktuelle Ansaughöhe/den Ansaugdruck oder mögliche Ansaugprobleme

## HOCHWERTIGE GEWINDE

Lange Lebensdauer der Gewinde und der Pumpe

## SCHMUTZANZEIGE

Mögliche Verschmutzungen des Filters auf einen Blick erkennbar

## WASSERFÜLLANZEIGE

Auf einen Blick zu erfassen, ob und wie viel Wasser bereits in die Pumpe gefüllt wurde

## FROSTSCHUTZ

Einfache Restwasserentleerung und Frostschutz dank Wasserablassschraube

## ZUSÄTZLICHER DRUCKANSCHLUSS

zum Betreiben von mehreren Verbrauchern gleichzeitig



Gartenpumpe PLUS  
GE-GP 1246 N FS

## TROCKENLAUFSICHERUNG UND BRÜHSCHUTZ

Dank Flow-Sensor wird der Wasserfluss ständig überwacht und die Pumpe vor Schäden bewahrt

## GARTENPUMPEN PLUS



|   | <b>GE-GP 1246 N FS</b><br><b>EXPERT</b> | <b>GE-GP 1145 ECO</b><br><b>EXPERT</b> |
|---|---|--|
| Netzspannung                                    | 220 - 240 V ~ 50 Hz                     | 220 - 240 V ~ 50 Hz                    |
| Aufnahmeleistung                                | 1200 W                                  | 1100 W                                 |
| Max. Fördermenge / -höhe                        | 4600 l/h / 50 m                         | 4500 l/h / 48 m                        |
| Max. Ansaughöhe                                 | 8 m                                     | 8 m                                    |
| Sauganschluss                                   | 42 mm (1 1/4") AG                       | 42 mm (1 1/4") AG                      |
| Druckanschluss                                  | 33,3 mm (1") IG                         | 33,3 mm (1") IG                        |
| Zusätzlicher Druckanschluss                     | 33,3 mm (1") IG                         | 33,3 mm (1") IG                        |
| Netzleitung                                     | 1,5 m                                   | 1,5 m                                  |
| Produktgewicht                                  | 14,0 kg                                 | 14,0 kg                                |
| Wassereinfüllschraube                           | •                                       | •                                      |
| Wasserfüll- / Schmutz- / Sauganzeige            | • / • / •                               | • / • / •                              |
| Vorfilter mit Rückschlagventil                  | •                                       | •                                      |
| Tragegriff                                      | Komfort                                 | Komfort                                |
| Frostschutz dank Wasserablassschraube           | •                                       | •                                      |
| Thermoschutz                                    | •                                       | •                                      |
| Flow-Sensor / Trockenlaufsicherung / Brühschutz | • / • / •                               | - / - / -                              |
| ECO Power                                       | -                                       | •                                      |
| Inkl. Adapter 33,3 mm (1") AG                   | •                                       | •                                      |
| Artikelnummer                                   | 41.803.60                               | 41.803.70                              |



4 006825 640366



4 006825 647884

## GARTENPUMPEN PLUS



|                                       | <b>GC-GP 1250 N</b><br><b>CLASSIC</b> | <b>GC-GP 1045</b><br><b>CLASSIC</b> |
|---------------------------------------|---------------------------------------|-------------------------------------|
| Netzspannung                          | 220 - 240 V ~ 50 Hz                   | 220 - 240 V ~ 50 Hz                 |
| Aufnahmeleistung                      | 1200 W                                | 1050 W                              |
| Max. Fördermenge / -höhe              | 5000 l/h / 50 m                       | 4500 l/h / 48 m                     |
| Max. Ansaughöhe                       | 8 m                                   | 8 m                                 |
| Sauganschluss                         | 42 mm (1¼") AG                        | 42 mm (1¼") AG                      |
| Druckanschluss                        | 33,3 mm (1") IG                       | 33,3 mm (1") IG                     |
| Zusätzlicher Druckanschluss           | -                                     | -                                   |
| Netzleitung                           | 1,5 m                                 | 1,5 m                               |
| Produktgewicht                        | 9,7 kg                                | 9,5 kg                              |
| Wassereinfüllschraube                 | •                                     | •                                   |
| Wasserfüll- / Schmutz- / Sauganzeige  | • / - / -                             | • / - / -                           |
| Vorfilter mit Rückschlagventil        | -                                     | -                                   |
| Tragegriff                            | Komfort                               | Komfort                             |
| Frostschutz dank Wasserablassschraube | •                                     | •                                   |
| Thermoschutz                          | •                                     | •                                   |
| ECO Power                             | -                                     | -                                   |
| Inkl. Adapter 33,3 mm (1") AG         | •                                     | •                                   |
| Artikelnummer                         | 41.803.50                             | 41.803.40                           |



## GARTENPUMPEN PLUS



|                                       | <b>GC-GP 8042 ECO</b><br><b>CLASSIC</b> | <b>GC-GP 6040 ECO</b><br><b>CLASSIC</b> |
|---------------------------------------|---|---|
| Netzspannung                          | 220 - 240 V ~ 50 Hz                     | 220 - 240 V ~ 50 Hz                     |
| Aufnahmeleistung                      | 800 W                                   | 600 W                                   |
| Max. Fördermenge / -höhe              | 4200 l/h / 43 m                         | 4000 l/h / 36 m                         |
| Max. Ansaughöhe                       | 8 m                                     | 8 m                                     |
| Sauganschluss                         | 42 mm (1¼") AG                          | 42 mm (1¼") AG                          |
| Druckanschluss                        | 33,3 mm (1") IG                         | 33,3 mm (1") IG                         |
| Zusätzlicher Druckanschluss           | -                                       | -                                       |
| Netzleitung                           | 1,5 m                                   | 1,5 m                                   |
| Produktgewicht                        | 8,2 kg                                  | 6,1 kg                                  |
| Wassereinfüllschraube                 | •                                       | •                                       |
| Wasserfüll- / Schmutz- / Sauganzeige  | • / - / -                               | • / - / -                               |
| Vorfilter mit Rückschlagventil        | -                                       | -                                       |
| Tragegriff                            | Klappbar                                | Klappbar                                |
| Frostschutz dank Wasserablassschraube | •                                       | •                                       |
| Thermoschutz                          | •                                       | •                                       |
| ECO Power                             | •                                       | •                                       |
| Inkl. Adapter 33,3 mm (1") AG         | •                                       | •                                       |
| Artikelnummer                         | 41.803.30                               | 41.803.20                               |



## GARTENPUMPEN



|   | GC-GP 1250 N<br><b>CLASSIC</b> | GC-GP 1046 N<br><b>CLASSIC</b> |
|---|--------------------------------|--------------------------------|
| Netzspannung                                | 220 - 240 V ~ 50 Hz            | 220 - 240 V ~ 50 Hz            |
| Aufnahmeleistung                            | 1200 W                         | 1050 W                         |
| Max. Fördermenge / -höhe                    | 5000 l/h / 50 m                | 4600 l/h / 48 m                |
| Max. Ansaughöhe                             | 8 m                            | 8 m                            |
| Sauganschluss                               | 42 mm (1 1/4") AG              | 42 mm (1 1/4") AG              |
| Druckanschluss                              | 33,3 mm (1") IG                | 33,3 mm (1") IG                |
| Netzleitung                                 | 1,5 m                          | 1,5 m                          |
| Produktgewicht                              | 9,8 kg                         | 9,6 kg                         |
| Wassereinfüllschraube                       | •                              | •                              |
| Wasserablassschraube                        | •                              | •                              |
| Hochwertige Gleitringdichtung               | •                              | •                              |
| Vorfilter mit integriertem Rückschlagventil | -                              | -                              |
| Tragegriff                                  | •                              | •                              |
| Saugschlauch inkl.                          | -                              | -                              |
| Artikelnummer                               | 41.814.60                      | 41.814.50                      |



4 006825 616293



4 006825 616279

**GARTEN-  
PUMPEN**  
GIBT ES JETZT AUCH  
**MIT AKKU.**

MEHR DAZU AUF S. 48





## GARTENPUMPEN



|   | <b>GC-GP 6538</b><br><b>CLASSIC</b> | <b>GC-GP 6538 Set</b><br><b>CLASSIC</b> | <b>GC-GP 6538 Set/I</b><br><b>CLASSIC</b> |
|---|-------------------------------------|---|---|
| Netzspannung                                | 220 - 240 V ~ 50 Hz                 | 220 - 240 V ~ 50 Hz                     | 220 - 240 V ~ 50 Hz                       |
| Aufnahmeleistung                            | 650 W                               | 650 W                                   | 650 W                                     |
| Max. Fördermenge / -höhe                    | 3800 l/h / 36 m                     | 3800 l/h / 36 m                         | 3800 l/h / 36 m                           |
| Max. Ansaughöhe                             | 8 m                                 | 8 m                                     | 8 m                                       |
| Sauganschluss                               | 33,3 mm (1") AG                     | 33,3 mm (1") AG                         | 33,3 mm (1") AG                           |
| Druckanschluss                              | 33,3 mm (1") AG                     | 33,3 mm (1") AG                         | 33,3 mm (1") IG                           |
| Netzleitung                                 | 1,4 m                               | 1,4 m                                   | 1,4 m                                     |
| Produktgewicht                              | 6,1 kg                              | 6,1 kg                                  | 6,1 kg                                    |
| Wassereinfüllschraube                       | •                                   | •                                       | •   |
| Wasserablassschraube                        | •                                   | •                                       | •   |
| Hochwertige Gleitringdichtung               | •                                   | •                                       | •   |
| Vorfilter mit integriertem Rückschlagventil | -                                   | -                                       | -   |
| Tragegriff                                  | •                                   | •                                       | •   |
| Saugschlauch inkl.                          | -                                   | • (7 m)                                 | • (4 m)                                   |
| Artikelnummer                               | 41.802.80                           | 41.802.83                               | 41.802.86                                 |



4 006825 603477



4 006825 611168



4 006825 638875

## GARTENPUMPEN



|   | <b>GC-GP 6036</b><br><b>CLASSIC</b> | <b>GC-TP 4622</b><br><b>CLASSIC</b> |
|---|-------------------------------------|-------------------------------------|
| Netzspannung                                | 230 V ~ 50 Hz                       | 220 - 240 V ~ 50 Hz                 |
| Aufnahmeleistung                            | 600 W                               | 460 W                               |
| Max. Fördermenge / -höhe                    | 3600 l/h / 40 m                     | 2250 l/h / 37 m                     |
| Max. Ansaughöhe                             | 8 m                                 | -                                   |
| Sauganschluss                               | 33,3 mm (1") IG                     | 33,3 mm (1") IG                     |
| Druckanschluss                              | 33,3 mm (1") IG                     | 33,3 mm (1") IG                     |
| Netzleitung                                 | 1,5 m                               | 1,5 m                               |
| Produktgewicht                              | 9,5 kg                              | 6,1 kg                              |
| Wassereinfüllschraube                       | •                                   | •                                   |
| Wasserablassschraube                        | •                                   | •                                   |
| Hochwertige Gleitringdichtung               | -                                   | -                                   |
| Vorfilter mit integriertem Rückschlagventil | -                                   | -                                   |
| Tragegriff                                  | •                                   | -                                   |
| Saugschlauch inkl.                          | -                                   | -                                   |
| Artikelnummer                               | 41.802.69                           | 41.834.00                           |



4 006825 623567



4 006825 643947

# AUTOMATISCHE HAUS- UND GARTENPUMPEN PLUS

## SAUGANZEIGE

gibt Auskunft über die aktuelle Ansaughöhe/den Ansaugdruck oder mögliche Ansaugprobleme

## HOCHWERTIGE GEWINDE

Lange Lebensdauer der Gewinde und der Pumpe

## SCHMUTZANZEIGE

Mögliche Verschmutzungen des Filters auf einen Blick erkennbar

## WASSERFÜLLANZEIGE

Auf einen Blick zu erfassen, ob und wie viel Wasser bereits in die Pumpe gefüllt wurde

## FROSTSCHUTZ

Einfache Restwasserentleerung und Frostschutz dank Wasserablassschraube

## ZUSÄTZLICHER DRUCKANSCHLUSS

zum gleichzeitigen Betreiben von mehreren Verbrauchern

## TROCKENLAUFSICHERUNG UND BRÜHSCHUTZ

Dank Flow-Sensor wird der Wasserfluss ständig überwacht und die Pumpe vor Schäden bewahrt

Automatische Haus- und Gartenpumpe PLUS  
**GE-AW 1042 FS**

## LED DISPLAY

Gibt Auskunft über den aktuellen Status der Pumpe



## AUTOMATISCHE HAUS- UND GARTENPUMPEN PLUS



|   | <b>GE-AW 1246 N FS</b><br><b>EXPERT</b> | <b>GE-AW 1042 FS</b><br><b>EXPERT</b> |
|---|---|---------------------------------------|
| Netzspannung                                    | 220 - 240 V ~ 50 Hz                     | 220 - 240 V ~ 50 Hz                   |
| Aufnahmeleistung                                | 1200 W                                  | 1050 W                                |
| Max. Fördermenge / -höhe                        | 4600 l/h / 50 m                         | 4200 l/h / 48 m                       |
| Max. Förderdruck                                | 5,0 bar                                 | 4,8 bar                               |
| Max. Ansaughöhe                                 | 8 m                                     | 8 m                                   |
| Sauganschluss                                   | 42 mm (1½") AG                          | 42 mm (1½") AG                        |
| Druckanschluss                                  | 33,3 mm (1") IG                         | 33,3 mm (1") IG                       |
| Zusätzlicher Druckanschluss                     | 33,3 mm (1") IG                         | 33,3 mm (1") IG                       |
| Netzleitung                                     | 1,5 m                                   | 1,5 m                                 |
| Produktgewicht                                  | 15,0 kg                                 | 15,0 kg                               |
| Automatikfunktion                               | •                                       | •                                     |
| Timerfunktion                                   | •                                       | -                                     |
| Wassereinfüllschraube                           | •                                       | •                                     |
| Wasserfüll- / Schmutz- / Sauganzeige            | • / • / •                               | • / • / •                             |
| Vorfilter mit Rückschlagventil                  | •                                       | •                                     |
| Tragegriff                                      | <b>Komfort</b>                          | <b>Komfort</b>                        |
| Frostschutz dank Wasserablassschraube           | •                                       | •                                     |
| Thermoschutz                                    | •                                       | •                                     |
| Flow-Sensor / Trockenlaufsicherung / Brühschutz | • / • / •                               | • / • / •                             |
| Inkl. Adapter 33,3 mm (1") AG                   | •                                       | •                                     |
| Artikelnummer                                   | 41.770.20                               | 41.770.10                             |



# AUTOMATISCHE HAUS- UND GARTENPUMPEN



|   | GC-AW 9036<br><b>CLASSIC</b> | GC-AW 6333<br><b>CLASSIC</b> |
|---|------------------------------|------------------------------|
| Netzspannung                                | 230 V - 50 Hz                | 230 V - 50 Hz                |
| Aufnahmeleistung                            | 900 W                        | 630 W                        |
| Max. Fördermenge / -höhe                    | 3600 l/h / 43 m              | 3300 l/h / 36 m              |
| Max. Förderdruck                            | 4,3 bar                      | 3,6 bar                      |
| Max. Ansaughöhe                             | 7 m                          | 8 m                          |
| Sauganschluss                               | 42 mm (1 1/4") AG            | 42 mm (1 1/4") AG            |
| Druckanschluss                              | 33,3 mm (1") IG              | 33,3 mm (1") IG              |
| Netzleitung                                 | 1,5 m                        | 1,5 m                        |
| Produktgewicht                              | 9,9 kg                       | 7,8 kg                       |
| Automatikfunktion                           | •                            | •                            |
| Timerfunktion                               | -                            | -                            |
| Trockenlaufsicherung                        | •                            | •                            |
| Anzeige                                     | LED                          | LED                          |
| Wassereinfüllschraube                       | •                            | •                            |
| Wasserablassschraube                        | •                            | •                            |
| ECO Power                                   | -                            | -                            |
| Vorfilter mit integriertem Rückschlagventil | •                            | •                            |
| Tragegriff                                  | •                            | •                            |
| Artikelnummer                               | 41.767.20                    | 41.767.30                    |



4 006825 601954



4 006825 609226



# HAUSWASSERWERKE PLUS

## SAUGANZEIGE

gibt Auskunft über die aktuelle Ansaughöhe/den Ansaugdruck oder mögliche Ansaugprobleme

## HOCHWERTIGE GEWINDE

Lange Lebensdauer der Gewinde und der Pumpe

## SCHMUTZANZEIGE

Mögliche Verschmutzungen des Filters auf einen Blick erkennbar

## WASSERFÜLLANZEIGE

Auf einen Blick zu erfassen, ob und wie viel Wasser bereits in die Pumpe gefüllt wurde

## FROSTSCHUTZ

Einfache Restwasserentleerung und Frostschutz dank Wasserablassschraube

## ZUSÄTZLICHER DRUCKANSCHLUSS

zum gleichzeitigen Betreiben von mehreren Verbrauchern.



Hauswasserwerk PLUS  
GE-WW 1145 ECO

## INTEGRIERTES MANOMETER

Aktueller Druck kann auf einen Blick abgelesen werden

## 20 l KESSEL

Großzügiger Tank für eine ständige Wasserbereitstellung

## HAUSWASSERWERKE PLUS

**20 l  
TANK**



|   | <b>GE-WW 1246 N FS</b><br><b>EXPERT</b> | <b>GE-WW 1145 ECO</b><br><b>EXPERT</b> |
|---|---|--|
| Netzspannung                                    | 220 - 240 V ~ 50 Hz                     | 220 - 240 V ~ 50 Hz                    |
| Aufnahmeleistung                                | 1200 W                                  | 1100 W                                 |
| Max. Fördermenge / -höhe                        | 4600 l/h / 50 m                         | 4500 l/h / 48 m                        |
| Max. Ansaughöhe                                 | 8 m                                     | 8 m                                    |
| Sauganschluss                                   | 42 mm (1¼") AG                          | 42 mm (1¼") AG                         |
| Druckanschluss                                  | 33,3 mm (1") IG                         | 33,3 mm (1") IG                        |
| Zusätzlicher Druckanschluss                     | 33,3 mm (1") IG                         | 33,3 mm (1") IG                        |
| Druckbehälter                                   | 20 l                                    | 20 l                                   |
| Ein- / Ausschaltdruck ca.                       | 1,5 bar / 3 bar                         | 1,5 bar / 3 bar                        |
| Netzleitung                                     | 1,5 m                                   | 1,5 m                                  |
| Produktgewicht                                  | 19,5 kg                                 | 19,5 kg                                |
| Wassereinfüllschraube                           | •                                       | •                                      |
| Wasserfüll- / Schmutz- / Sauganzeige            | • / • / •                               | • / • / •                              |
| Vorfilter mit Rückschlagventil                  | •                                       | •                                      |
| Tragegriff                                      | Komfort                                 | Komfort                                |
| Frostschutz dank Wasserablassschraube           | •                                       | •                                      |
| Thermoschutz                                    | •                                       | •                                      |
| Flow-Sensor / Trockenlaufsicherung / Brühschutz | • / • / •                               | - / - / -                              |
| Inkl. Adapter 33,3 mm (1") AG                   | •                                       | •                                      |
| Artikelnummer                                   | 41.735.30                               | 41.735.40                              |



4 006825 640373



4 006825 647891

## HAUSWASSERWERKE PLUS



**PRESSURE  
GAUGE**



|                                       | <b>GC-WW 1045 N</b><br><b>CLASSIC</b> | <b>GC-WW 8042 ECO</b><br><b>CLASSIC</b> |
|---------------------------------------|---------------------------------------|---|
| Netzspannung                          | 220 - 240 V ~ 50 Hz                   | 220 - 240 V ~ 50 Hz                     |
| Aufnahmeleistung                      | 1050 W                                | 800 W                                   |
| Max. Fördermenge / -höhe              | 4500 l/h / 48 m                       | 4200 l/h / 43 m                         |
| Max. Ansaughöhe                       | 8 m                                   | 8 m                                     |
| Sauganschluss                         | 42 mm (1¼") AG                        | 42 mm (1¼") AG                          |
| Druckanschluss                        | 33,3 mm (1") IG                       | 33,3 mm (1") IG                         |
| Zusätzlicher Druckanschluss           | -                                     | -                                       |
| Druckbehälter                         | 20 l                                  | 20 l                                    |
| Ein- / Ausschaltdruck ca.             | 1,5 bar / 3 bar                       | 1,5 bar / 3 bar                         |
| Netzleitung                           | 1,5 m                                 | 1,5 m                                   |
| Produktgewicht                        | 17,3 kg                               | 13,3 kg                                 |
| Wassereinfüllschraube                 | •                                     | •                                       |
| Wasserfüll- / Schmutz- / Sauganzeige  | • / - / -                             | • / - / -                               |
| Vorfilter mit Rückschlagventil        | -                                     | -                                       |
| Tragegriff                            | Komfort                               | Klappbar                                |
| Frostschutz dank Wasserablassschraube | •                                     | •                                       |
| Thermoschutz                          | •                                     | •                                       |
| Inkl. Adapter 33,3 mm (1") AG         | •                                     | •                                       |
| Artikelnummer                         | 41.735.20                             | 41.735.10                               |



4 006825 637304



4 006825 637298

## HAUSWASSERWERKE



|   | <b>GC-WW 1250 NN</b><br><b>CLASSIC</b> | <b>GC-WW 1046 N</b><br><b>CLASSIC</b> |
|---|--|---------------------------------------|
| Netzspannung                                | 220 - 240 V ~ 50 Hz                    | 220 - 240 V ~ 50 Hz                   |
| Aufnahmeleistung                            | 1200 W                                 | 1050 W                                |
| Max. Fördermenge / -höhe                    | 5000 l/h / 50 m                        | 4600 l/h / 48 m                       |
| Max. Ansaughöhe                             | 8 m                                    | 8 m                                   |
| Druckbehälter                               | 20 l                                   | 20 l                                  |
| Ein- / Ausschaltdruck ca.                   | 1,5 bar / 3 bar                        | 1,5 bar / 3 bar                       |
| Sauganschluss                               | 42 mm (1¼") AG                         | 42 mm (1¼") AG                        |
| Druckanschluss                              | 33,3 mm (1") IG                        | 33,3 mm (1") IG                       |
| Netzleitung                                 | 1,5 m                                  | 1,5 m                                 |
| Produktgewicht                              | 14,7 kg                                | 14,4 kg                               |
| Überlastungsschutz                          | •                                      | •                                     |
| Wassereinfüllschraube                       | •                                      | •                                     |
| Wasserablassschraube                        | •                                      | •                                     |
| Hochwertige Gleitringdichtung               | •                                      | •                                     |
| Edelstahl-Behälter                          | •                                      | -                                     |
| Vorfilter mit integriertem Rückschlagventil | -                                      | •                                     |
| Manometer                                   | •                                      | •                                     |
| Saugschlauch inkl.                          | -                                      | -                                     |
| Artikelnummer                               | 41.734.90                              | 41.734.80                             |



## HAUSWASSERWERKE



|                               | <b>GC-WW 6538</b><br><b>CLASSIC</b> | <b>GC-WW 6538 Set</b><br><b>CLASSIC</b> | <b>GC-WW 6036</b><br><b>CLASSIC</b> |
|-------------------------------|-------------------------------------|---|-------------------------------------|
| Netzspannung                  | 220 - 240 V ~ 50 Hz                 | 220 - 240 V ~ 50 Hz                     | 230 V ~ 50 Hz                       |
| Aufnahmeleistung              | 650 W                               | 650 W                                   | 600 W                               |
| Max. Fördermenge / -höhe      | 3800 l/h / 36 m                     | 3800 l/h / 36 m                         | 3600 l/h / 40 m                     |
| Max. Ansaughöhe               | 8 m                                 | 8 m                                     | 8 m                                 |
| Druckbehälter                 | 20 l                                | 20 l                                    | 20 l                                |
| Ein- / Ausschaltdruck ca.     | 1,5 bar / 3 bar                     | 1,5 bar / 3 bar                         | 1,5 bar / 3 bar                     |
| Sauganschluss                 | 33,3 mm (1") AG                     | 33,3 mm (1") AG                         | 33,3 mm (1") IG                     |
| Druckanschluss                | 33,3 mm (1") AG                     | 33,3 mm (1") AG                         | 33,3 mm (1") IG                     |
| Netzleitung                   | 1,4 m                               | 1,4 m                                   | 1,5 m                               |
| Produktgewicht                | 10,5 kg                             | 10,5 kg                                 | 14,3 kg                             |
| Überlastungsschutz            | •                                   | •                                       | •                                   |
| Wassereinfüllschraube         | •                                   | •                                       | •                                   |
| Wasserablassschraube          | •                                   | •                                       | -                                   |
| Hochwertige Gleitringdichtung | •                                   | •                                       | -                                   |
| Manometer                     | •                                   | •                                       | •                                   |
| Saugschlauch inkl.            | -                                   | 7 m                                     | -                                   |
| Artikelnummer                 | 41.731.90                           | 41.731.93                               | 41.731.18                           |



## BENZIN-WASSERPUMPEN



|                          | <b>GE-PW 46</b><br><b>EXPERT</b>         | <b>GC-PW 16</b><br><b>CLASSIC</b> |
|--------------------------|--|-----------------------------------|
| Motor                    | 4-Takt-Motor                             | 4-Takt-Motor                      |
| Leistung kW / PS         | 4,6 / 6,3                                | 1,6 / 2,2                         |
| Max. Fördermenge / -höhe | 23000 l/h / 26 m                         | 14000 l/h / 28 m                  |
| Max. Ansaughöhe          | 6,5 m                                    | 7,0 m                             |
| Max. Drehzahl            | 3600 min <sup>-1</sup>                   | 3600 min <sup>-1</sup>            |
| Sauganschluss            | 59,6 mm (2") AG                          | 47,8 mm (1½") AG                  |
| Druckanschluss           | 59,6 mm (2") AG                          | 47,8 mm (1½") AG                  |
| Tankinhalt               | 3,6 l                                    | 1,8 l                             |
| Produktgewicht           | 23,0 kg                                  | 11,2 kg                           |
| Rückschlagventil         | •  | •                                 |
| Stabiler Rohrrahmen      | •  | -                                 |
| Wassereinfüllstutzen     | •  | •                                 |
| Wasserablassschraube     | •  | •                                 |
| Öleinfüllschraube        | •  | •                                 |
| Ölmangelsicherung        | •  | •                                 |
| Inkl. Schlauchadapter    | 2x 50,8 mm (2")                          | 2x 38,1 mm (1,5")                 |
| Inkl. Saugkorb           | • (2")                                   | • (1,5")                          |
| Inkl. Reduzierstück      | 2x 47,8 mm (1,5") AG, 2x 33,3 mm (1") AG | -                                 |
| Artikelnummer            | 41.713.72                                | 41.905.30                         |



4 006825 643978



4 006825 644678



# ZUBEHÖR





## ZUBEHÖR OBERFLÄCHENPUMPEN



|                     | Saugschlauch    | Saugschlauch    | Saugschlauch    | Saugschlauch    |
|---------------------|-----------------|-----------------|-----------------|-----------------|
| Länge               | 4 m             | 4 m             | 7 m             | 7 m             |
| Anschluss Material  | Messing         | Kunststoff      | Messing         | Kunststoff      |
| Anschluss           | 42 mm (1¼") IG  | 42 mm (1¼") IG  | 42 mm (1¼") IG  | 42 mm (1¼") IG  |
| Schlauchdurchmesser | 25 mm (1")      | 25 mm (1")      | 25 mm (1")      | 25 mm (1")      |
| Gewindenippel       | 33,3 mm (1") AG | 33,3 mm (1") AG | 33,3 mm (1") AG | 33,3 mm (1") AG |
| Adapter             | -               | 33,3 mm (1") IG | -               | 33,3 mm (1") IG |
| Artikelnummer       | 41.736.30       | 41.736.35       | 41.736.40       | 41.736.45       |



4 006825 549133



4 006825 549058



4 006825 549171



4 006825 549102



|                    | Vorfilter 12 cm | Vorfilter 25 cm |
|--------------------|-----------------|-----------------|
| Höhe Filtereinsatz | 12 cm           | 25 cm           |
| Patrone inkl.      | •               | •               |
| Artikelnummer      | 41.738.01       | 41.738.51       |



4 006825 549188



4 006825 549195











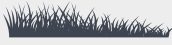

|                                | Elektronischer Durchflussschalter |
|--------------------------------|-----------------------------------|
| Max. Arbeitsdruck              | 10 bar                            |
| Max. Wassertemperatur          | 55 °C                             |
| Rückschlagventil               | •                                 |
| Integrierter Trockenlaufschutz | •                                 |
| Artikelnummer                  | 41.742.21                         |





4 006825 549225

# ZUBEHÖR SENSEN / TRIMMER

## Schneidwerkzeuge

|  | Typen-<br>bezeichnung     | Geeignet für   | Bohrung | Material-<br>stärke | Durch-<br>messer | Passend für  | Artikel-Nr. |
|--|---------------------------|--|---------|---------------------|------------------|--|-------------|
|    | Grasmesser<br>spezial 230 | <br>Gras und<br>leichten Bewuchs        | 25,4 mm | 1,4 mm              | 230 mm           |  | 34.366.60   |
|    | Dickichtmesser<br>255     | <br>Wildwuchs, Dickicht<br>und Gestrüpp | 25,4 mm | 2,5 mm              | 255 mm           |  | 34.050.82   |
|    | Dickichtmesser<br>200     | <br>Wildwuchs, Dickicht<br>und Gestrüpp | 25,4 mm | 2,0 mm              | 200 mm           |  | 34.050.83   |
|   | Grasmesser 255            | <br>hohes Gras und<br>starken Bewuchs  | 25,4 mm | 1,4 mm              | 255 mm           |  | 34.049.96   |
|  | Grasmesser 230            | <br>hohes Gras und<br>starken Bewuchs | 25,4 mm | 1,4 mm              | 230 mm           |  | 34.366.61   |

## Fadenköpfe

|   | Multitools    |                  | Sensen           |               |             |              |               |             |               | Trimmer       |                  |                |                |                   |            | Artikel-Nr. |            |            |           |
|---|---------------|------------------|------------------|---------------|-------------|--------------|---------------|-------------|---------------|---------------|------------------|----------------|----------------|-------------------|------------|-------------|------------|------------|-----------|
|   | GC-MM 52 I AS | GE-LM 36/4in1 Li | AGILLO 36/255 BL | AGILLO 18/200 | GE-BC 43 AS | GC-BC 36-4 S | GC-BC 52 I AS | GH-BC 43 AS | GC-BC 30/1 AS | GC-BC 25/1 AS | GE-CT 36/30 Li E | GE-CT 18/30 Li | GE-CT 18/28 Li | GC-PT 2538/1 I AS | GC-ET 4530 |             | GC-ET 3023 | GC-ET 2522 |           |
|  |               |                  |                  |               |             |              |               |             |               |               |                  |                |                |                   |            |             |            | ●          | 34.050.75 |
|  | ●             |                  |                  |               |             |              | ●             | ●           | ●             | ●             |                  |                |                |                   |            |             |            |            | 34.050.86 |
|   |               | ●                | ●                | ●             |             |              |               |             |               |               | ●                |                |                |                   |            |             |            |            | 34.050.96 |
|   |               |                  |                  |               |             |              |               |             |               |               |                  | ●              |                |                   |            |             |            |            | 34.051.16 |
|   |               |                  |                  |               |             |              |               |             |               |               | ●                |                |                |                   |            |             |            |            | 34.051.17 |
|   |               |                  |                  |               |             |              |               |             |               |               |                  |                | ●              |                   |            |             |            |            | 34.052.20 |
|   |               |                  |                  |               | ●           | ●            |               |             |               |               |                  |                |                |                   |            |             |            |            | 34.052.40 |
|   |               |                  |                  |               |             |              |               |             |               |               |                  |                |                | ●                 |            |             |            |            | 34.056.85 |
|   |               |                  |                  |               |             |              |               |             |               |               |                  |                |                |                   |            |             |            |            | 34.056.90 |
|   |               |                  |                  |               |             |              |               |             |               |               |                  |                |                |                   | ●          |             |            |            | 34.056.95 |

## Mähfäden

| BASIC LINE  | Farbe | Beschreibung      | Form | Ø      | Länge | Artikel-Nr. |
|---|-------|-------------------|------|--------|-------|-------------|
|  | Grau  | Standard-Mähfaden | ●    | 1,3 mm | 15 m  | 34.366.50   |
|   |       |                   |      | 1,6 mm | 15 m  | 34.366.51   |
|   |       |                   |      | 2,0 mm | 15 m  | 34.366.52   |

| SUPER CUT LINE  | Farbe   | Beschreibung                               | Form | Ø      | Länge | Artikel-Nr. |
|---|---------|--|------|--------|-------|-------------|
|  | Schwarz | Optimales Schnittbild durch scharfe Kanten | ■    | 2,0 mm | 15 m  | 34.366.53   |
|   |         |  |      | 2,4 mm | 15 m  | 34.366.54   |
|   |         |  |      | 3,0 mm | 15 m  | 34.366.56   |

| LOW NOISE LINE  | Farbe | Beschreibung              | Form | Ø      | Länge | Artikel-Nr. |
|---|-------|---------------------------|------|--------|-------|-------------|
|  | Rot   | Reduzierter Geräuschpegel | ●    | 2,4 mm | 15 m  | 34.366.55   |
|   |       |                           |      | 3,0 mm | 15 m  | 34.366.57   |

**POWER X-CHANGE**



|                                      |  | MÄHROBOTER          |              |                 |                        |                 |                      |                 |                      |                            |                     |                      |
|--------------------------------------|--|---------------------|--------------|-----------------|------------------------|-----------------|----------------------|-----------------|----------------------|----------------------------|---------------------|----------------------|
|                                      |  | FREELEVO 300 – Solo | FREELEVO 350 | FREELEVO 400 BT | FREELEVO 450 BT – Solo | FREELEVO 500 BT | FREELEVO 500 LCD BT+ | FREELEVO 600 BT | FREELEVO 750 LCD BT+ | FREELEVO 800 LCD BT – Solo | FREELEVO 900 LCD BT | FREELEVO 1200 LCD BT |
| Akku Power X-Change 1,5 Ah           | Nicht separat erhältlich – nur als Kit-Bestandteil | •                   | •            |                 |                        |                 |                      |                 |                      |                            |                     |                      |
| Akku Power X-Change 2,0 Ah           |  | •                   | •            | •               | •                      |                 |                      |                 |                      |                            |                     |                      |
| Akku Power X-Change 2,5 Ah           |  | •                   | •            | •               | •                      | •               | •                    |                 |                      |                            |                     |                      |
| Akku Power X-Change 3,0 Ah           | Nicht separat erhältlich – nur als Kit-Bestandteil | •                   | •            | •               | •                      | •               | •                    | •               | •                    | •                          | •                   | •                    |
| Akku Power X-Change Plus 3,0 Ah      |  | •                   | •            | •               | •                      | •               | •                    | •               | •                    | •                          | •                   | •                    |
| Akku Power X-Change 4,0 Ah           |  | •                   | •            | •               | •                      | •               | •                    | •               | •                    | •                          | •                   | •                    |
| Akku Power X-Change Plus 4,0 Ah      | Ausschließlich erhältlich als Twin-Pack Set        | •                   | •            | •               | •                      | •               | •                    | •               | •                    | •                          | •                   | •                    |
| Akku Power X-Change Plus 5,2 Ah      |  | •                   | •            | •               | •                      | •               | •                    | •               | •                    | •                          | •                   | •                    |
| Akku Power X-Change 4-6 Multi Ah     |  | •                   | •            | •               | •                      | •               | •                    | •               | •                    | •                          | •                   | •                    |
| Akku Power X-Change 5-8 Multi Ah     |  | •                   | •            | •               | •                      | •               | •                    | •               | •                    | •                          | •                   | •                    |
| Ladegerät Power X-Charger 3 A        | Nicht separat erhältlich – nur als Kit-Bestandteil | •                   | •            | •               | •                      | •               | •                    | •               | •                    | •                          | •                   | •                    |
| Ladegerät Power X-Fastcharger 4 A    |  | •                   | •            | •               | •                      | •               | •                    | •               | •                    | •                          | •                   | •                    |
| Ladegerät Power X-Twincharger 3 A    |  | •                   | •            | •               | •                      | •               | •                    | •               | •                    | •                          | •                   | •                    |
| Ladegerät Power X-Boostcharger 6 A   |  | •                   | •            | •               | •                      | •               | •                    | •               | •                    | •                          | •                   | •                    |
| Ladegerät Power X-Quattrocharger 4 A |  | •                   | •            | •               | •                      | •               | •                    | •               | •                    | •                          | •                   | •                    |
| Ladegerät Power X-Car Charger 6 A    |  | •                   | •            | •               | •                      | •               | •                    | •               | •                    | •                          | •                   | •                    |

Angaben in der Power X-Change Zubehörtabelle stellen die empfohlenen Akku-Kapazitäten für perfekte Arbeitsergebnisse dar.

**POWER X-CHANGE**



|                                      |  | OBERFLÄCHEN-<br>BÜRSTE | HECKEN-<br>SCHEREN |                |                |               |                 |               | MULTITOOLS     |                   |              |
|--------------------------------------|--|------------------------|--------------------|----------------|----------------|---------------|-----------------|---------------|----------------|-------------------|--------------|
|                                      |  | PICOBELLA              | GE-CH 36/65 Li     | GE-CH 36/61 Li | GE-CH 18/60 Li | ARCURRA 18/55 | GC-CH 1855/1 Li | GC-CH 1846 Li | GC-CH 18/40 Li | GE-LM 36/4in1 LiT | GE-HC 18 LiT |
| Akku Power X-Change 1,5 Ah           | Nicht separat erhältlich – nur als Kit-Bestandteil | •                      | •                  | •              | •              | •             | •               | •             | •              | •                 | •            |
| Akku Power X-Change 2,0 Ah           |  | •                      | •                  | •              | •              | •             | •               | •             | •              | •                 | •            |
| Akku Power X-Change 2,5 Ah           |  | •                      | •                  | •              | •              | •             | •               | •             | •              | •                 | •            |
| Akku Power X-Change 3,0 Ah           | Nicht separat erhältlich – nur als Kit-Bestandteil | •                      | •                  | •              | •              | •             | •               | •             | •              | •                 | •            |
| Akku Power X-Change Plus 3,0 Ah      |  | •                      | •                  | •              | •              | •             | •               | •             | •              | •                 | •            |
| Akku Power X-Change 4,0 Ah           |  | •                      | •                  | •              | •              | •             | •               | •             | •              | •                 | •            |
| Akku Power X-Change Plus 4,0 Ah      | Ausschließlich erhältlich als Twin-Pack Set        | •                      | •                  | •              | •              | •             | •               | •             | •              | •                 | •            |
| Akku Power X-Change Plus 5,2 Ah      |  | •                      | •                  | •              | •              | •             | •               | •             | •              | •                 | •            |
| Akku Power X-Change 4-6 Multi Ah     |  | •                      | •                  | •              | •              | •             | •               | •             | •              | •                 | •            |
| Akku Power X-Change 5-8 Multi Ah     |  | •                      | •                  | •              | •              | •             | •               | •             | •              | •                 | •            |
| Ladegerät Power X-Charger 3 A        | Nicht separat erhältlich – nur als Kit-Bestandteil | •                      | •                  | •              | •              | •             | •               | •             | •              | •                 | •            |
| Ladegerät Power X-Fastcharger 4 A    |  | •                      | •                  | •              | •              | •             | •               | •             | •              | •                 | •            |
| Ladegerät Power X-Twincharger 3 A    |  | •                      | •                  | •              | •              | •             | •               | •             | •              | •                 | •            |
| Ladegerät Power X-Boostcharger 6 A   |  | •                      | •                  | •              | •              | •             | •               | •             | •              | •                 | •            |
| Ladegerät Power X-Quattrocharger 4 A |  | •                      | •                  | •              | •              | •             | •               | •             | •              | •                 | •            |
| Ladegerät Power X-Car Charger 6 A    |  | •                      | •                  | •              | •              | •             | •               | •             | •              | •                 | •            |

Angaben in der Power X-Change Zubehörtabelle stellen die empfohlenen Akku-Kapazitäten für perfekte Arbeitsergebnisse dar.



**POWER X-CHANGE AKKU- / ELEKTRO- / BENZIN- / HAND-RASENMÄHER**

ERSATZMESSER

KOMBI-  
MESSER

DIV.



|              |           |                |                 |
|--------------|-----------|----------------|-----------------|
| Ersatzmesser | 34.045.53 | 4006825 633092 | 4 006825 633092 |
| Ersatzmesser | 34.054.10 | 4006825 649307 | 4 006825 649307 |
| Ersatzmesser | 34.054.20 | 4006825 602661 | 4 006825 602661 |
| Ersatzmesser | 34.054.30 | 4006825 595376 | 4 006825 595376 |
| Ersatzmesser | 34.054.40 | 4006825 595369 | 4 006825 595369 |
| Ersatzmesser | 34.054.51 | 4006825 610604 | 4 006825 610604 |
| Ersatzmesser | 34.054.52 | 4006825 610611 | 4 006825 610611 |
| Ersatzmesser | 34.054.53 | 4006825 645736 | 4 006825 645736 |
| Ersatzmesser | 34.054.54 | 4006825 651386 | 4 006825 651386 |
| Ersatzmesser | 34.054.55 | 4006825 631050 | 4 006825 631050 |
| Ersatzmesser | 34.054.56 | 4006825 662702 | 4 006825 662702 |
| Ersatzmesser | 34.054.85 | 4006825 584509 | 4 006825 584509 |
| Ersatzmesser | 34.054.86 | 4006825 635843 | 4 006825 635843 |
| Ersatzmesser | 34.056.05 | 4006825 541014 | 4 006825 541014 |
| Ersatzmesser | 34.056.10 | 4006825 541038 | 4 006825 541038 |
| Ersatzmesser | 34.056.60 | 4006825 605273 | 4 006825 605273 |
| Ersatzmesser | 34.058.25 | 4006825 630466 | 4 006825 630466 |
| Ersatzmesser | 34.058.30 | 4006825 630480 | 4 006825 630480 |
| Ersatzmesser | 34.058.50 | 4006825 638806 | 4 006825 638806 |
| Kombimesser  | 34.056.50 | 4006825 605266 | 4 006825 605266 |
| Kombimesser  | 34.056.70 | 4006825 605280 | 4 006825 605280 |
| Grasfangkorb | 34.211.12 | 4006825 609707 | 4 006825 609707 |



|                                |   |   |                    |                 |                 |                 |
|--------------------------------|---|---|--------------------|-----------------|-----------------|-----------------|
| VERTIKULTIERER                 | DIV.  |    | Fangsack           | 34.055.76       | 4006825 608359  | 4 006825 608359 |
|                                |   | Fangsack  | 34.055.77          | 4006825 629699  | 4 006825 629699 |                 |
|                                |   | Fangsack  | 34.059.40          | 4006825 658798  | 4 006825 658798 |                 |
|                                | LÜFTERWALZEN  | Lüfterwalze   | 34.055.71          | 4006825 608601  | 4 006825 608601 |                 |
|                                |   | Lüfterwalze   | 34.055.72          | 4006825 629675  | 4 006825 629675 |                 |
|                                |   | Lüfterwalze   | 34.059.41          | 4006825 658804  | 4 006825 658804 |                 |
|                                |   | Lüfterwalze   | 34.211.09          | 4006825 552942  | 4 006825 552942 |                 |
|                                |   | Lüfterwalze   | 34.211.25          | 4006825 575156  | 4 006825 575156 |                 |
|                                |   | Lüfterwalze   | 34.211.35          | 4006825 606331  | 4 006825 606331 |                 |
|                                | MESSERWALZEN  | Messerwalze   | 34.055.81          | 4006825 608366  | 4 006825 608366 |                 |
|                                |   | Messerwalze   | 34.055.82          | 4006825 629682  | 4 006825 629682 |                 |
|                                |   | Messerwalze   | 34.059.42          | 4006825 658811  | 4 006825 658811 |                 |
| Messerwalze                    |   | 34.200.21   | 4006825 603309     | 4 006825 603309 |                 |                 |
| Messerwalze                    |   | 34.211.08   | 4006825 549201     | 4 006825 549201 |                 |                 |
| Messerwalze                    |   | 34.211.20   | 4006825 575149     | 4 006825 575149 |                 |                 |
| Messerwalze                    |   | 34.211.30   | 4006825 606324     | 4 006825 606324 |                 |                 |
| ERDBOHRER                      |   |  | Verlängerung (1 m) | 34.370.12       | 4006825 659054  | 4 006825 659054 |
|                                | Erdbohrer (120 mm)  | 34.370.10   | 4006825 659030     | 4 006825 659030 |                 |                 |
|                                | Mörtelrührer  | 34.370.11   | 4006825 659047     | 4 006825 659047 |                 |                 |
| TRIMMER / RASENKANTENSCHNEIDER |  | Ersatzmesser-Set Trimmer (20 Stück)   | 34.057.30          | 4006825 560404  | 4 006825 560404 |                 |
|                                | Ersatzmesser-Box PXC Trimmer (50 Stück)   | 34.057.36   | 4006825 646283     | 4 006825 646283 |                 |                 |
|                                | Ersatzmesser  | 34.051.01   | 4006825 653533     | 4 006825 653533 |                 |                 |
| FUGENREINIGER                  |  | Ersatz-Bürste Stahl (15 mm)   | 34.241.00          | 4006825 569919  | 4 006825 569919 |                 |
|                                | Ersatz-Bürste Nylon (10 mm)   | 34.241.10   | 4006825 569926     | 4 006825 569926 |                 |                 |
|                                | Ersatz-Bürsten Stahl (10 mm) und Nylon (6 mm)                                       | 34.241.15   | 4006825 660760     | 4 006825 660760 |                 |                 |
| OBERFLÄCHENBÜRSTE              |  | Bürste SOFT (Holz/Kunstrasen)   | 34.241.21          | 4006825 646252  | 4 006825 646252 |                 |
|                                | Bürste MEDIUM (Stein)   | 34.241.20   | 4006825 646245     | 4 006825 646245 |                 |                 |
|                                | Bürste ULTRA (Stein)  | 34.241.22   | 4006825 646269     | 4 006825 646269 |                 |                 |
|                                | Seitenbürste ULTRA (Stein)  | 34.241.26   | 4006825 660845     | 4 006825 660845 |                 |                 |
| HOCHTASTER / MULTITOOLS        | KETTEN  |  | Ersatz-Kette       | 45.001.87       | 4006825 615463  | 4 006825 615463 |
|                                |   | Ersatz-Kette  | 45.001.88          | 4006825 606355  | 4 006825 606355 |                 |
|                                |   | Ersatz-Kette  | 45.003.64          | 4006825 644616  | 4 006825 644616 |                 |
|                                | SCHWERTER   |  | Ersatz-Schwert     | 45.001.17       | 4006825 569100  | 4 006825 569100 |
|                                |   | Ersatz-Schwert  | 45.001.67          | 4006825 615456  | 4 006825 615456 |                 |
|                                |   | Ersatz-Schwert  | 45.001.68          | 4006825 606348  | 4 006825 606348 |                 |
|                                |   | Ersatz-Schwert  | 45.001.68          | 4006825 606348  | 4 006825 606348 |                 |
|                                |   | Ersatz-Schwert  | 45.003.63          | 4006825 644609  | 4 006825 644609 |                 |
|                                |   | Ersatz-Schwert  | 45.003.63          | 4006825 644609  | 4 006825 644609 |                 |



| VERTIKUTIERER      | ERDBOHRER | TRIMMER | RASENKANTEN-SCHNEIDER | FUGENREINIGER | OBERFLÄCHEN-BÜRSTE | MULTI-TOOLS | HOCH-ENTASTER |
|--------------------|-----------|---------|-----------------------|---------------|--------------------|-------------|---------------|
| GE-SC 35/1 Li      |           |         |                       |               |                    |             |               |
| GC-SC 36/31 Li     |           |         |                       |               |                    |             |               |
| GC-SC 18/28 Li     |           |         |                       |               |                    |             |               |
| GE-SA 1640         |           |         |                       |               |                    |             |               |
| GE-SA 1435         |           |         |                       |               |                    |             |               |
| GE-SA 1433         |           |         |                       |               |                    |             |               |
| GC-SA 1231/1       |           |         |                       |               |                    |             |               |
| GC-ES 1231/1       |           |         |                       |               |                    |             |               |
| GC-SC 4240 P       |           |         |                       |               |                    |             |               |
| GP-EA 18/150 Li/BL |           |         |                       |               |                    |             |               |
| GE-CT 18 Li        |           |         |                       |               |                    |             |               |
| GC-CT 18/24 Li     |           |         |                       |               |                    |             |               |
| GC-CT 18/24 Li P   |           |         |                       |               |                    |             |               |
| GE-LE 18/190 Li    |           |         |                       |               |                    |             |               |
| GC-CC 18 Li        |           |         |                       |               |                    |             |               |
| GC-EG 1410         |           |         |                       |               |                    |             |               |
| PICOBELLA          |           |         |                       |               |                    |             |               |
| GE-IM 36/4in1 Li   |           |         |                       |               |                    |             |               |
| GE-HC 18 Li T      |           |         |                       |               |                    |             |               |
| GC-MM 52 I AS      |           |         |                       |               |                    |             |               |
| GE-IC 18 Li T      |           |         |                       |               |                    |             |               |
| GC-LC 18/20 Li T   |           |         |                       |               |                    |             |               |
| GC-EC 7520 T       |           |         |                       |               |                    |             |               |
| GC-HC 9024 T       |           |         |                       |               |                    |             |               |

**KETTENSÄGEN / SÄGEKETTEN-SCHÄRFGERÄTE**

**KETTEN**

**SCHWERTER**

**SCHLEIF-SCHLEIBEN**

**LAUBBLÄSER**

**BODEN-HACKE**

**HÄCKSLER**

**BE-VENTWÄSSERUNG**

**DIVERSES**

**SCHLÄUCHE**



|  |           |                |                 |
|--|-----------|----------------|-----------------|
| Ersatz-Kette                               | 45.001.71 | 4006825 548846 | 4 006825 548846 |
| Ersatz-Kette                               | 45.001.72 | 4006825 600926 | 4 006825 600926 |
| Ersatz-Kette                               | 45.001.73 | 4006825 663655 | 4 006825 663655 |
| Ersatz-Kette                               | 45.001.76 | 4006825 548839 | 4 006825 548839 |
| Ersatz-Kette                               | 45.001.78 | 4006825 610321 | 4 006825 610321 |
| Ersatz-Kette                               | 45.001.92 | 4006825 663532 | 4 006825 663532 |
| Ersatz-Kette                               | 45.001.93 | 4006825 664577 | 4 006825 664577 |
| Ersatz-Kette                               | 45.001.96 | 4006825 632231 | 4 006825 632231 |
| Ersatz-Kette                               | 45.003.13 | 4006825 663648 | 4 006825 663648 |
| Ersatz-Kette                               | 45.003.20 | 4006825 578126 | 4 006825 578126 |
| Ersatz-Kette                               | 45.017.54 | 4006825 607024 | 4 006825 607024 |
| Ersatz-Schwert                             | 45.001.51 | 4006825 548907 | 4 006825 548907 |
| Ersatz-Schwert                             | 45.001.56 | 4006825 548778 | 4 006825 548778 |
| Ersatz-Schwert                             | 45.001.58 | 4006825 663846 | 4 006825 663846 |
| Ersatz-Schwert                             | 45.001.62 | 4006825 610314 | 4 006825 610314 |
| Ersatz-Schwert                             | 45.001.91 | 4006825 663518 | 4 006825 663518 |
| Ersatz-Schwert                             | 45.001.94 | 4006825 664560 | 4 006825 664560 |
| Ersatz-Schwert                             | 45.001.97 | 4006825 632248 | 4 006825 632248 |
| Ersatz-Schwert                             | 45.003.32 | 4006825 546637 | 4 006825 546637 |
| Ersatz-Schwert                             | 45.003.44 | 4006825 594188 | 4 006825 594188 |
| Ersatz-Schwert                             | 45.017.53 | 4006825 607017 | 4 006825 607017 |
| Ersatz-Schleifscheibe 4,5 mm               | 45.000.71 | 4006825 548853 | 4 006825 548853 |
| Ersatz-Schleifscheibe 3,2 mm               | 45.000.76 | 4006825 548860 | 4 006825 548860 |
| Ersatz-Schleifscheibe 4,5 mm Profi         | 45.999.80 | 4006825 552874 | 4 006825 552874 |
| Ersatz-Schleifscheibe 3,2 mm Profi         | 45.999.90 | 4006825 552881 | 4 006825 552881 |
| Dachrinnen-Set                             | 34.335.59 | 4006825 660906 | 4 006825 660906 |
| Pflug                                      | 34.315.20 | 4006825 663419 | 4 006825 663419 |
| Kartoffelpflug                             | 34.315.30 | 4006825 663426 | 4 006825 663426 |
| Ersatzmesser für Häcksler                  | 34.059.30 | 4006825 595680 | 4 006825 595680 |
| Elektronischer Durchflussschalter          | 41.742.21 | 4006825 549225 | 4 006825 549225 |
| Vorfilter 12 cm mit Patrone                | 41.738.01 | 4006825 549188 | 4 006825 549188 |
| Vorfilter 25 cm mit Patrone                | 41.738.51 | 4006825 549195 | 4 006825 549195 |
| Saugschlauch 4 m mit Messinganschlüssen    | 41.736.30 | 4006825 549133 | 4 006825 549133 |
| Saugschlauch 4 m mit Kunststoffanschlüssen | 41.736.35 | 4006825 549058 | 4 006825 549058 |
| Saugschlauch 7 m mit Messinganschlüssen    | 41.736.40 | 4006825 549171 | 4 006825 549171 |
| Saugschlauch 7 m mit Kunststoffanschlüssen | 41.736.45 | 4006825 549102 | 4 006825 549102 |



# VERKAUFSUNTERSTÜTZUNG

## POS | SHOP IN SHOP SYSTEM



- **Flagship Shop in Shop-Konzept**  
(lt. Katalog „Modulares Displaykonzept“)

## PRINTPRODUKTE



- **Flyer / Folder**



- **Broschüren**

## POS | PERMANENTE ZWEITPLATZIERUNGEN



- **Modulares Display Power X-Change Garten**  
120 x 80 cm  
(lt. Katalog „Modulares Displaykonzept“)

- **Modulares Display Power X-Change Werkzeug**  
120 x 80 cm  
(lt. Katalog „Modulares Displaykonzept“)



- **Wandplatzierung Power X-Change Werkzeug + Elektro-Werkzeug**  
(lt. Katalog „Wandplatzierungskonzept Prime“)

# GARTEN 2022

Sie haben eine Frage zu unseren Produkten?  
Sie möchten ein Ersatzteil bestellen?  
Ihr Produkt funktioniert nicht mehr so wie am ersten Tag?

Wir sind für Sie da – und helfen schnell und unbürokratisch.



**Einhell-Service**  
Eschenstr. 6  
94405 Landau/Isar  
Deutschland



+ 49 (0) 9951 959 2000



+ 49 (0) 9951 959 1700



[www.einhell-service.de](http://www.einhell-service.de)



[Service-DE@einhell.com](mailto:Service-DE@einhell.com)

**Einhell Germany AG**  
Wiesenweg 22  
94405 Landau / Isar – Deutschland  
[info@einhell.de](mailto:info@einhell.de) – [www.einhell.de](http://www.einhell.de)